

Proyector interactivo Dell™
S510
Guía del usuario



Notas, precauciones y advertencias



NOTA: Una NOTA indica información importante que le ayuda a hacer un mejor uso del proyector.



PRECAUCIÓN: Una PRECAUCIÓN indica un daño potencial en el hardware o una pérdida de datos si no se siguen las instrucciones.



ADVERTENCIA: Una ADVERTENCIA indica que se pueden producir daños materiales o personales o, incluso, la muerte.

**La información de este documento está sujeta a cambios sin previo aviso.
© 2014 Dell Inc. Todos los derechos reservados.**

Queda terminantemente prohibida la reproducción de estos materiales de cualquier forma sin el consentimiento por escrito de Dell Inc.

Marcas comerciales que aparecen en este documento: Dell y el logotipo de DELL son marcas comerciales de Dell Inc.; DLP, el logotipo de DLP son marcas comerciales de TEXAS INSTRUMENTS INCORPORATED; Microsoft y Windows son marcas comerciales o marcas comerciales registradas de Microsoft Corporation en Estados Unidos y/o en otros países.

Otras marcas comerciales y nombres de marcas pueden usarse en este documento para referirse a entidades que reclaman las marcas y los nombres o a sus productos. Dell Inc. rechaza cualquier interés de propiedad de las marcas comerciales y nombres de marcas distintas a las suyas.

Modelo: Proyector interactivo Dell S510

Diciembre de 2014 Rev. A00

Contenido

1	El proyector Dell	5
	Información sobre el lápiz interactivo	7
2	Conexión del proyector	9
	Conexión a su PC	11
	Conexión a un reproductor de DVD	19
	Conexión a una rea de área local	23
3	Uso del proyector	25
	Encendido del proyector	25
	Apagado del proyector	25
	Ajustar el enfoque del proyector	26
	Limpieza del espejo del proyector	26
	Ajuste del tamaño de la imagen de proyección.	27
	Uso del mando a distancia	29
	Instalar las pilas del mando a distancia	32
	Sustitución de las puntas del lápiz interactivo	33
	Sustitución de las pilas del lápiz interactivo	34
	Alcance de funcionamiento del mando a distancia.	35
	Uso del menú en pantalla	36
	Introducción a la función multimedia	55
	Cómo configurar el tipo de archivo para multimedia con USB.	57
	Cómo configurar el tipo de archivo para multimedia con memoria interna	59
	Visor de Office para USB y memoria interna.	61
	Configuración multimedia para USB y memoria interna	62
	Uso de Intel [®] Wireless Display (WiDi)	63
	Instalación de Pantalla inalámbrica o Visualización de red	71
	Para configuración en el sistema operativo Windows	72
	Para configuración en el sistema operativo Mac	84

Instalación de la proyección de audio	89
Instalación de la visualización USB (DoUSB)	101
Instalación de la interactividad del lápiz de infrarrojos	104
Administrar el proyector mediante la Web	109
Crear token de aplicación	132
4 Solución de problemas del proyector	133
Señales de referencia	138
Cambiar la lámpara	139
5 Especificaciones	141
6 Contacto con Dell	147
Cómo ponerse en contacto con Crestron	148
7 Apéndice: Glosario	149

1

El proyector Dell

El proyector incluye todos los elementos que se muestran a continuación. Asegúrese de tenerlos todos y comuníquese con Dell en caso de que algo falte.

Contenido del paquete

Cable de alimentación

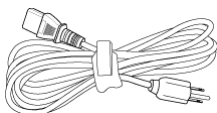

Cable VGA (VGA a VGA)

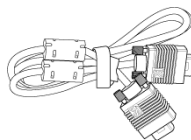

Mando a distancia



Pilas AAA (6)



Guía del usuario y documentación en CD

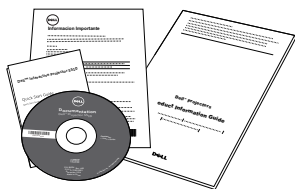

Cable Mini-USB (USB-A a Mini-USB-B)

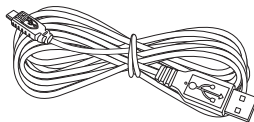

Lápiz de infrarrojos (2 unidades)/Tapa para la punta del lápiz (4 unidades)

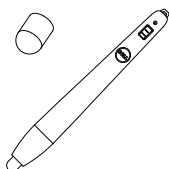

Correa para la muñeca (2 unidades)



Información general del proyector

Vista superior

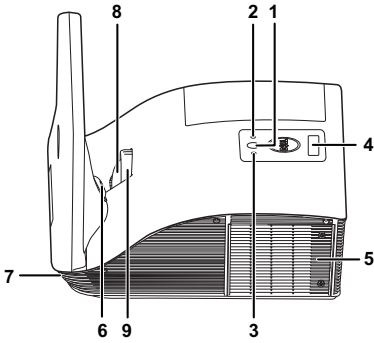

Vista inferior

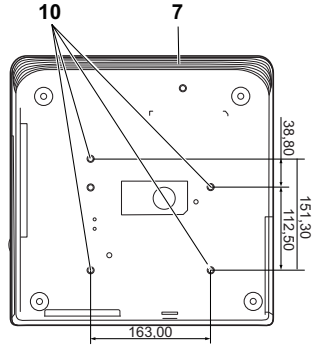

1	Botón de Encendido
2	LED de temperatura
3	LED de la lámpara
4	Receptores de infrarrojos (IR)
5	Tapa de la lámpara
6	Cámara
7	Altavoz de 10 W
8	Lente
9	Anillo de enfoque
10	Orificios de montaje para instalación en la pared: Orificio para tornillos M4 x 8 mm de fondo. Par de torsión recomendado <10 kgf-cm

Información sobre el lápiz interactivo

Puede navegar, seleccionar e interactuar con los programas de su PC desde la pantalla proyectada utilizando los lápices interactivos, como si de un ratón se tratara.

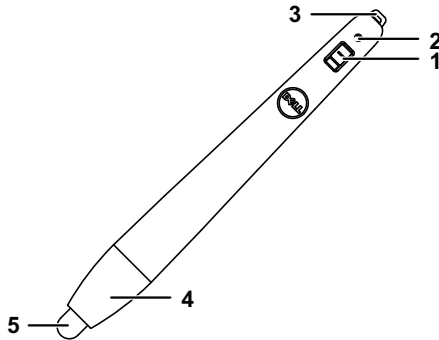

1	Conmutador de alimentación
2	Indicador de alimentación Cuando encienda el lápiz, el indicador de alimentación parpadeará durante unos segundos y se apagará. Verde: funcionamiento normal Rojo: carga baja de las pilas Apagado: pilas sin carga
3	Orificio para correa para la muñeca
4	Acceso al compartimento de las pilas. Girar para abrir y cambiar las pilas.
5	Punta del lápiz

PRECAUCIÓN: Instrucciones de seguridad

- 1 No utilice el proyecto cerca de otros aparatos que generen mucho calor.
- 2 No utilice el proyecto en zonas en las que exista una gran cantidad de polvo. El polvo podría provocar un fallo en el sistema y, por consiguiente, el apagado automático del proyector.
- 3 Asegúrese de que el proyector está montado en una zona bien ventilada.
- 4 No bloquee las ranuras de ventilación ni aberturas del proyector.
- 5 Asegúrese de que el proyector funciona a la temperatura ambiente adecuada (5°C a 35°C).
- 6 No toque la salida de ventilación, ya que puede alcanzar una temperatura elevada una vez encendido el proyector o inmediatamente después de apagarlo.
- 7 No mire a la lente mientras el proyector está encendido. Si lo hace, sus ojos pueden sufrir daños.
- 8 No coloque ningún objeto cerca o enfrente del proyector ni tape la lente de este mientras dicho proyector está encendido, ya que el calor puede derretir o quemar el mencionado objeto.
- 9 No utilice el proyector inalámbrico cerca de marcapasos cardiacos.
- 10 No utilice el proyector inalámbrico cerca de equipos médicos.
- 11 No utilice el proyector inalámbrico cerca de hornos microondas.



NOTA:

- No monte el proyector en la pared usted mismo. Este montaje lo debe realizar un profesional especializado.
- Kit recomendado para montar el proyector en la pared (N/P: 7XY53). Para obtener más información, consulte el sitio Web de soporte técnico de Dell en **dell.com/support**.
- Para obtener más detalles, consulte la *información de seguridad* suministrada con el proyector.
- El proyector S510 solamente se puede de utilizar en interiores.

2

Conexión del proyector

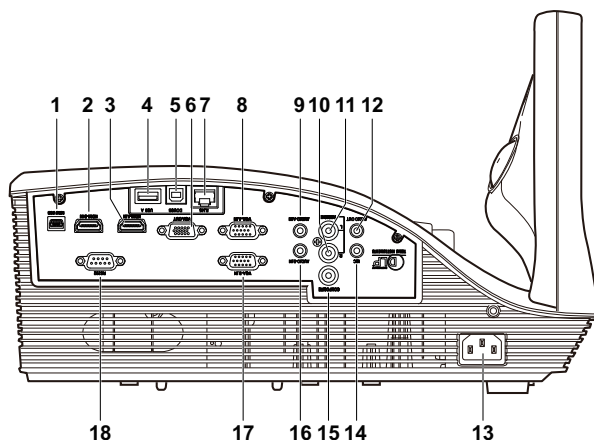

1	Conector Mini-USB (Mini-Tipo B) para mando a distancia, lápiz interactivo y actualización de firmware	10	Conector de entrada del canal derecho de audio
2	Conector HDMI-B	11	Conector de entrada del canal izquierdo de audio
3	Conector HDMI-A para compatibilidad con la función MHL	12	Conector de salida de audio
4	Conector USB Tipo A para visor USB	13	Conector del cable de alimentación
5	Conector USB Tipo B (DoUSB) para pantalla USB	14	Conector para el micrófono
6	Conector de salida VGA (derivada del monitor)	15	Conector de vídeo compuesto
7	Conector RJ-45	16	Conector de entrada de audio B
8	Conector de entrada VGA A (D-sub)	17	Conector de entrada VGA B (D-sub)
9	Conector de entrada Audio A	18	Conector RS232

 **PRECAUCIÓN:** Antes de comenzar cualquiera de los procedimientos de esta sección, siga las instrucciones de seguridad descritas en la página 8.

Conexión a su PC

Conexión de un equipo mediante un cable VGA

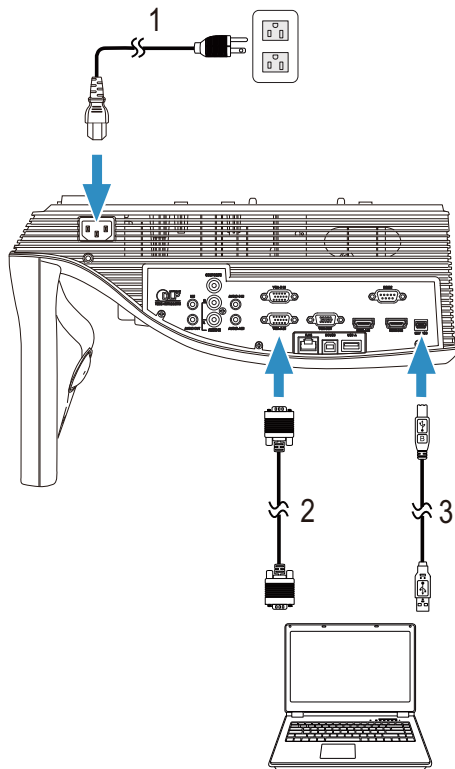

1 Cable de alimentación

2 Cable VGA a VGA

3 Cable USB-A a Mini USB-B



NOTA: Conecte el cable Mini USB si desea utilizar las funciones Página anterior y Página siguiente del mando a distancia.

Conexión derivada del monitor mediante cables VGA

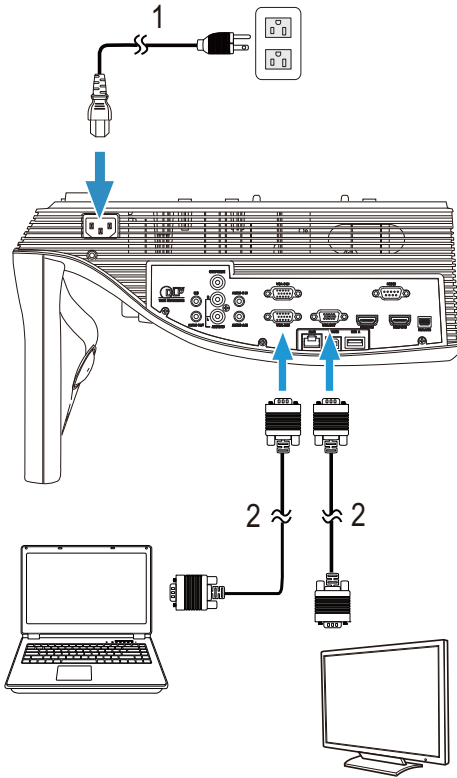

-
- | | |
|---|-----------------------|
| 1 | Cable de alimentación |
| 2 | Cable VGA a VGA |
-

NOTA: Solamente se suministra un cable VGA con el proyector. Puede adquirir un cable VGA adicional a través del sitio Web de Dell en www.dell.com.

Conexión de un equipo mediante un cable RS232

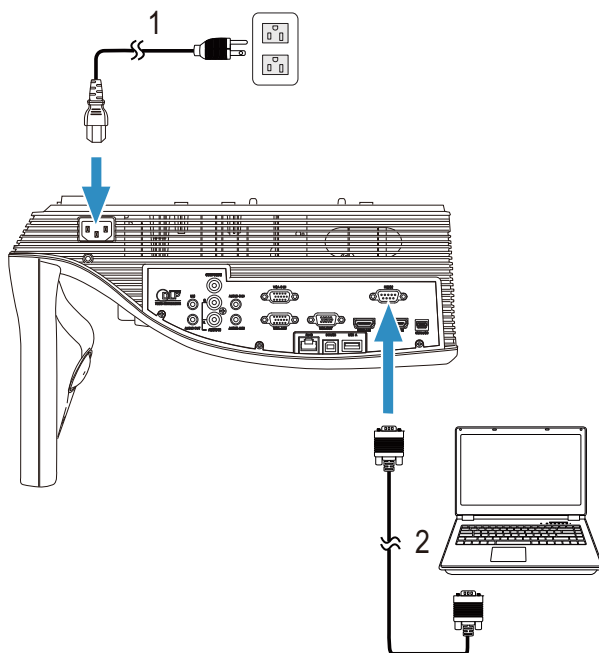

-
- 1 Cable de alimentación
 - 2 Cable RS232 (adaptador hembra D-sub de 9 clavijas a hembra de 2-3 clavijas)
-

NOTA: El cable RS232 (adaptador hembra D-sub de 9 clavijas a hembra de 2-3 clavijas) no se incluye con el proyector. Consulte a un instalador profesional para conseguir el cable y el programa de control remoto por RS232.

Conexión de un equipo mediante un cable USB

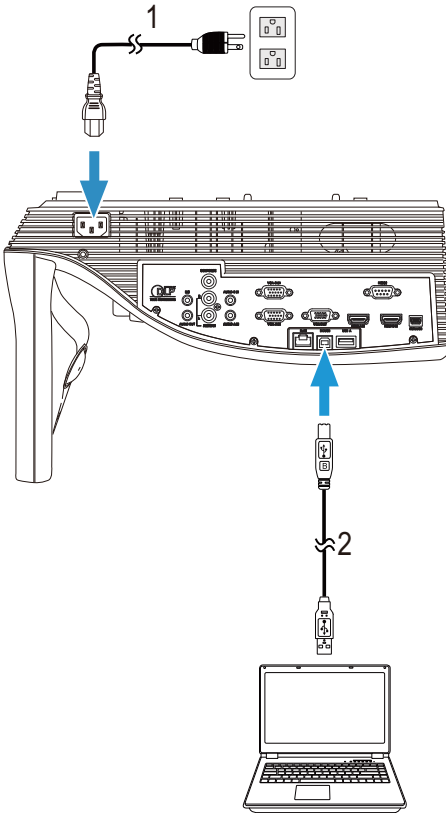

-
- | | |
|---|-----------------------|
| 1 | Cable de alimentación |
| 2 | Cable USB-A a USB-B |
-

 **NOTA:** Conectar y listo. Solamente se suministra un cable USB con el proyector. Puede adquirir un cable USB adicional a través del sitio Web de Dell en www.dell.com.

Conexión de un equipo mediante un cable HDMI

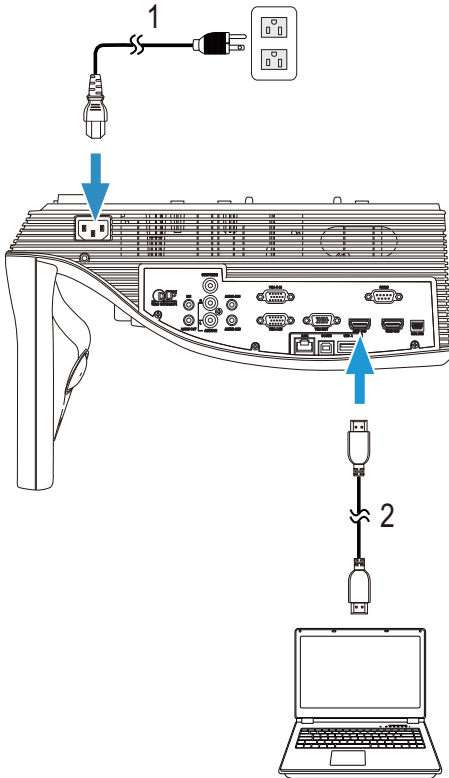

1 Cable de alimentación

2 Cable HDMI



NOTA: El cable HDMI no se suministra con el proyector. Puede adquirir el cable HDMI en el sitio Web de Dell en www.dell.com.

Conexión de dispositivos móviles (tableta) usando un cable MHL

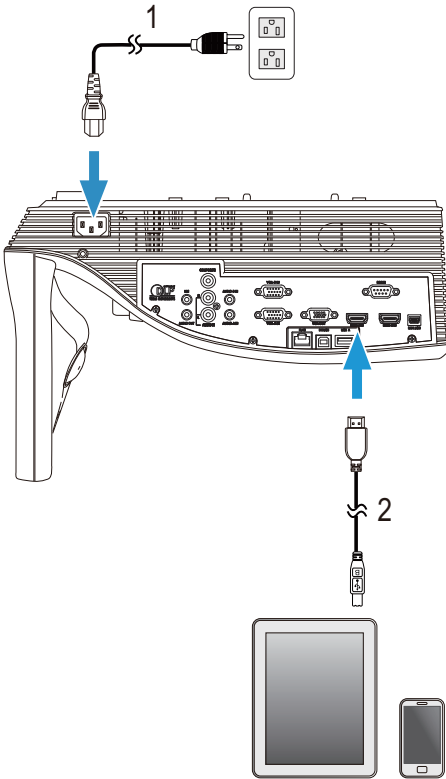

1 Cable de alimentación

2 Cable MHL



NOTA: El cable MHL no se suministra con el proyector.



NOTA:

- a El teléfono inteligente o la tableta debe admitir la función MHL.
- b Algunos teléfonos inteligentes o tabletas necesitan conectar el adaptador MHL adicional o el cable del adaptador. Póngase en contacto con su proveedor de dispositivos.

Conexión de un equipo a través de la conexión inalámbrica o Intel® WiDi

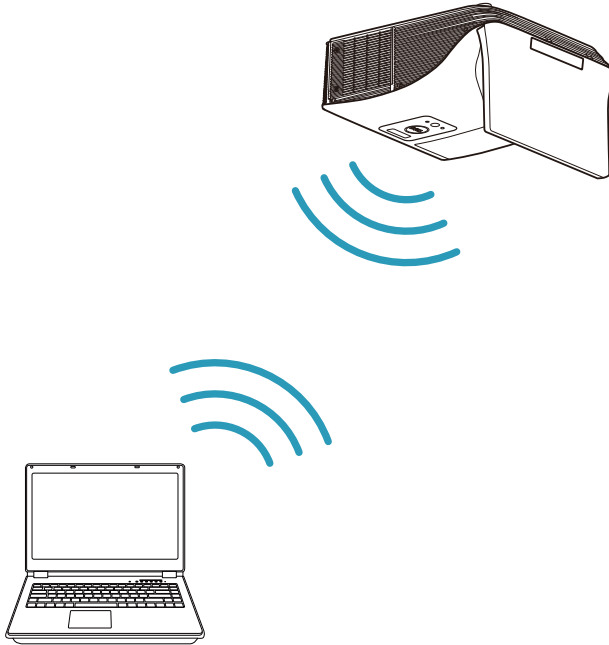

 **NOTA:** El equipo debe contar con un adaptador inalámbrico y se debe configurar correctamente para detectar otra conexión inalámbrica. Consulte la documentación de su PC para saber cómo configurar la conexión inalámbrica.

 **NOTA:** Para realizar la conexión con el equipo a través de Intel® WiDi, el equipo debe ser compatible con Intel® WiDi.

Conexión con un teléfono inteligente o tableta a través de la conexión inalámbrica



NOTA: El proyector Dell S510 es compatible con aplicaciones MobiShow y WiFi-Doc. Estas aplicaciones le permiten transmitir el contenido compatible desde dispositivos Android o iOS de forma inalámbrica. Después de instalar y ejecutar la aplicación en el dispositivo móvil, active Wi-Fi en el dispositivo móvil y conéctese a la red del proyector, Dell S510. Para obtener más información, diríjase al sitio Web de soporte técnico de Dell en dell.com/support. Archivos compatibles:

Mobi Show	Fotografías	jpeg / jpg
	MS Powerpoint	PtG2 (convertido de ppt)*
WiFi-Doc	Fotografías	jpeg / jpg
	MS Powerpoint / Word / Excel / Text / PDF	ppt / pptx / doc / docx / xls / xlsx / txt / pdf

* Instale PtG2 Converter en la computadora para la conversión de archivos PPT al formato PtG2. PtG2 Converter puede descargarse desde dell.com/support.

Conexión a un reproductor de DVD

Conexión de un reproductor de DVD mediante un cable de vídeo compuesto y un cable de audio I/D

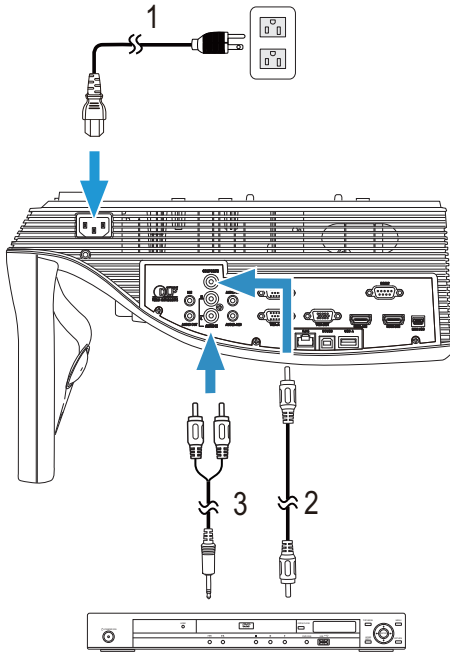

1 Cable de alimentación

2 Cable de vídeo compuesto

3 Cable de audio I/D



NOTA: El cable de vídeo compuesto no se suministra con el proyector. Puede adquirir el alargador de vídeo compuesto de 15 m o 30 m (50 o 100 pies) a través del sitio Web de Dell en www.dell.com.



NOTA: El cable de audio I/D no se suministra con el proyector.

Conexión de un reproductor de DVD mediante un cable de vídeo en componentes

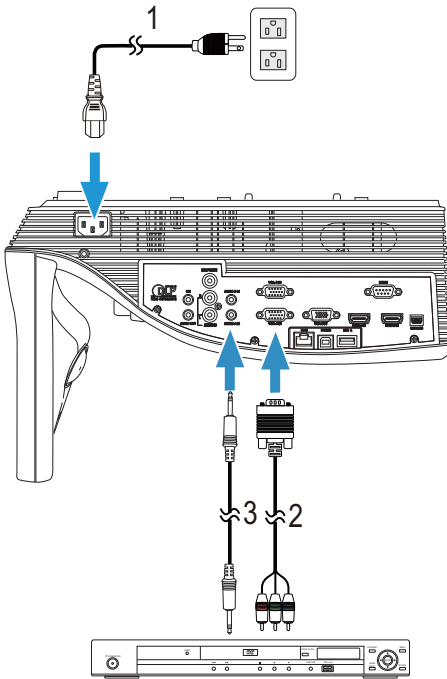

-
- 1 Cable de alimentación
 - 2 Cable VGA a vídeo compuesto
 - 3 Cable de audio
-



NOTA: El cable VGA a vídeo compuesto y el cable de audio no se suministran con el proyector. Puede adquirir el alargador de VGA a vídeo compuesto de 15 m o 30 m (50 ó 100 pies) a través del sitio Web de Dell en www.dell.com.

Conexión de un reproductor de DVD mediante un cable HDMI

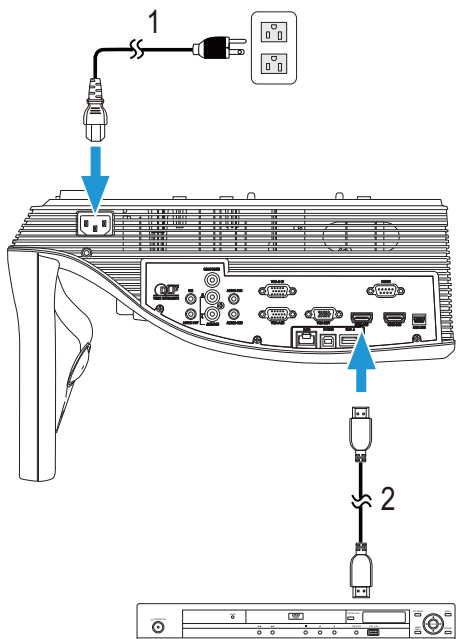

1 Cable de alimentación

2 Cable HDMI

 **NOTA:** El cable HDMI no se suministra con el proyector. Puede adquirir el cable HDMI en el sitio Web de Dell en www.dell.com.

Conexión de un altavoz externo mediante un cable de audio

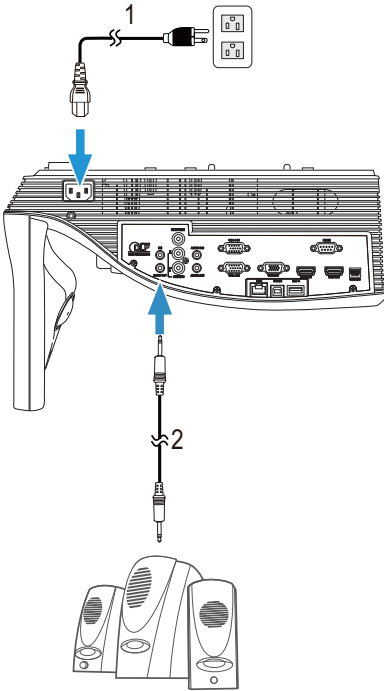

1 Cable de alimentación

2 Cable de audio



NOTA: El cable de audio no se suministra con el proyector.

Conexión a una red de área local

Para proyectar una imagen y controlar el proyector conectado a una red a través de un cable RJ45.

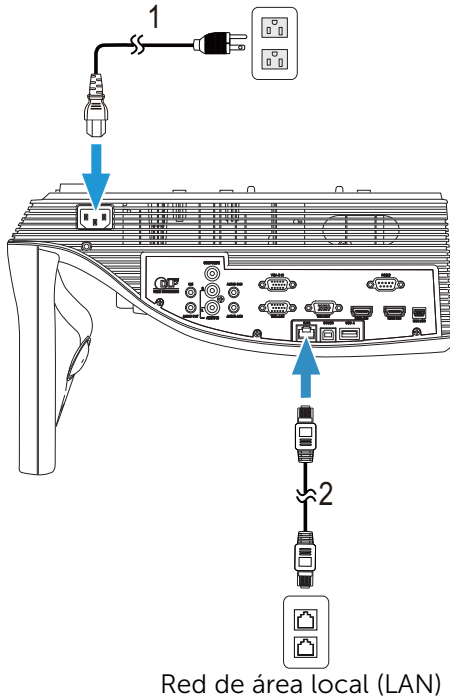

1 Cable de alimentación

2 Cable RJ45



NOTA: El cable RJ45 no se suministra con el proyector. Puede adquirir el cable RJ45 en el sitio Web de Dell en www.dell.com.

Conexión con la caja de control RS232 comercial

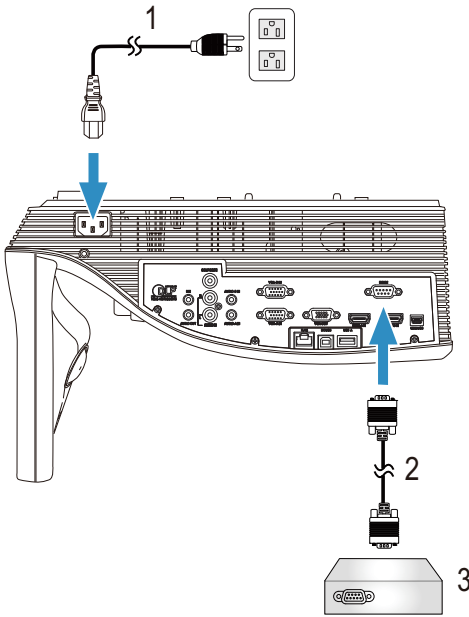

-
- | | |
|---|---|
| 1 | Cable de alimentación |
| 2 | Cable RS232 (adaptador hembra D-sub de 9 clavijas a hembra de 2-3 clavijas) |
| 3 | Caja de control RS232 comercial |
-



NOTA: El cable RS232 (adaptador hembra D-sub de 9 clavijas a hembra de 2-3 clavijas) no se incluye con el proyector. Póngase en contacto con un técnico profesional para obtener el cable.

3

Uso del proyector

Encendido del proyector



NOTA: Encienda el proyector antes de encender la fuente (PC, reproductor de DVD, etc.). La luz del botón de **Alimentación** parpadea de color blanco hasta que lo pulsa.

- 1 Conecte el cable de alimentación y los cables de señal correspondientes al proyector. Para obtener información acerca de la conexión del proyector, consulte la sección "Conexión del proyector" en la página 9.
- 2 Presione el botón de **Alimentación** (consulte la sección "Uso del mando a distancia" en la página 29 para localizar el botón **Alimentación**).
- 3 Encienda el dispositivo fuente (PC, reproductor de DVD, etc.).
- 4 Conecte la fuente al proyector mediante el cable apropiado. Consulte la sección "Conexión del proyector" en la página 9 para obtener instrucciones sobre cómo conectar la fuente al proyector.
- 5 De forma predeterminada, la fuente de entrada del proyector se establece en VGA-A. Cambie dicha fuente si es necesario.
- 6 Si tiene varias fuentes conectadas al proyector, presione el botón **Source** del mando a distancia para seleccionar la fuente deseada. Consulte "Uso del mando a distancia" en la página 29 para encontrar el botón **Source**.

Apagado del proyector



PRECAUCIÓN: Desenchufe el proyector después de apagarlo correctamente según se indica en el procedimiento siguiente.

- 1 Presione el botón **Alimentación**. Siga las instrucciones mostradas en la pantalla para apagar correctamente el proyector.



NOTA: El mensaje "Presione el botón Encendido para apagar el monitor." aparecerá en la pantalla. El mensaje desaparecerá después de 5 segundos o cuando presione el botón **Menú**.

- 2 Presione de nuevo el botón **Alimentación**. Los ventiladores de refrigeración continuarán funcionando durante 120 segundos.
- 3 Para apagar rápidamente el proyector, presione el botón **Alimentación** y apágalo y manténgalo presionado durante 1 segundo mientras los ventiladores de refrigeración del proyector siguen funcionando.



NOTA: Antes de encender de nuevo el proyector, espere 60 segundos para dejar que la temperatura interna se estabilice.

4 Desconecte el cable de alimentación de la toma de corriente eléctrica y del proyector.

Ajustar el enfoque del proyector

1 Gire el anillo de enfoque hasta que la imagen se vea claramente. El proyector enfoca a distancias comprendidas entre 51,7 cm y 75,9 cm \pm 1 cm (1,7 pies a 2,49 pies).

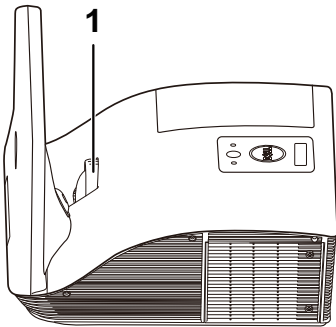

1

Anillo de enfoque

Limpieza del espejo del proyector

- 1 Desconecte la alimentación del proyector y desenchufe el cable de alimentación.
- 2 Deje que el proyector se enfríe durante al menos 30 minutos.
- 3 Utilice una perilla de aire para soplar el polvo del espejo o pase un paño de limpieza de microfibra suavemente por dicho espejo. No restriegue la superficie del espejo. Si lo hace, puede rayar el espejo.



PRECAUCIÓN: No rocíe productos de limpieza o disolventes directamente en el proyector.



ADVERTENCIA: La limpieza de un proyector instalado en la pared puede dar lugar a caídas o lesiones personales. Puede quitar el proyector del soporte para instalación en pared para limpiar el espejo de dicho proyector.

Ajuste del tamaño de la imagen de proyección

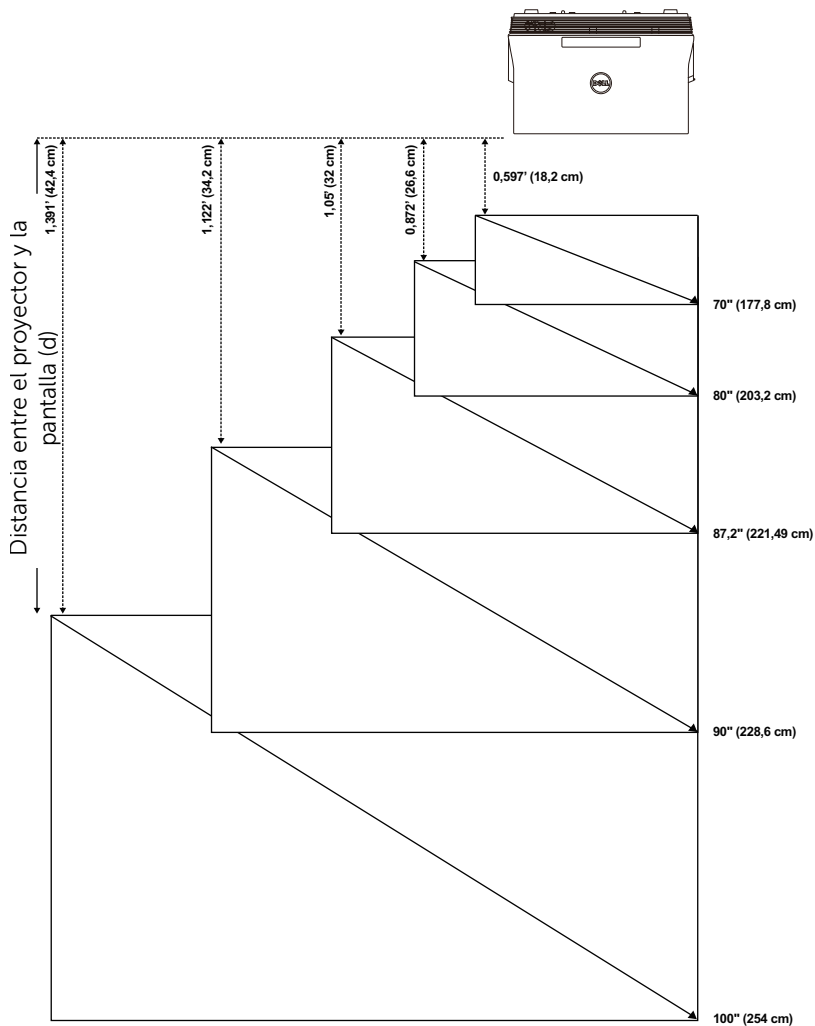

Distancia de proyección (cm) [A]	Distancia de proyección (cm) [B]	Tamaño de la imagen			Desde la base del proyector hasta la parte superior de la imagen (cm) [D]	Desde la base del proyector hasta la parte inferior de la imagen (cm) [E]
		Diagonal (pulgadas/cm) [C]	Ancho (cm)	Altura (cm) [H]		
51,7	18,2	70"/ 177,8 cm	148	92	120	28
60,1	26,6	80"/ 203,2 cm	172	107	139	32
65,5	32	87,2"/ 221,4 cm	187	117	151	34
67,7	34,2	90"/ 228,6 cm	193	121	156	35
75,9	42,4	100"/ 254 cm	217	136	175	39



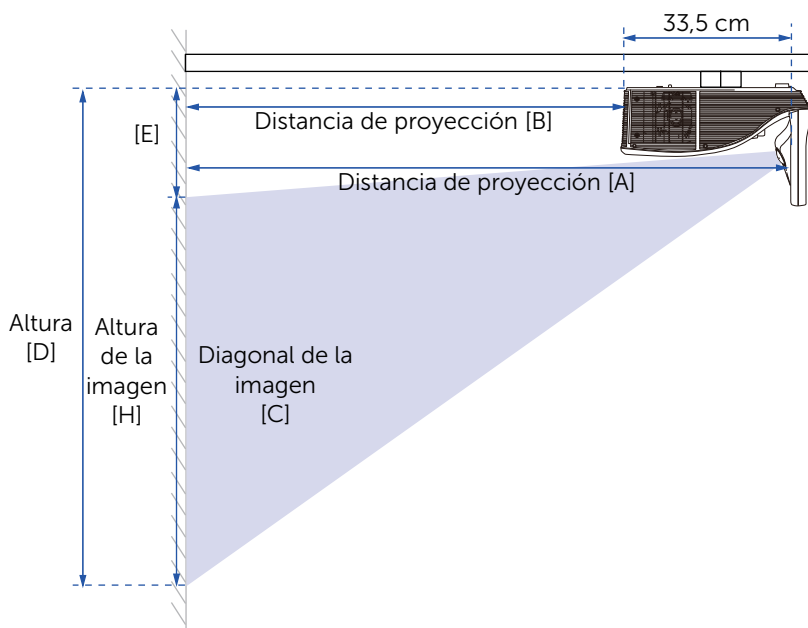

* Esta figura solamente sirve de referencia para el usuario.
 * Relación de desplazamiento: 125±5%



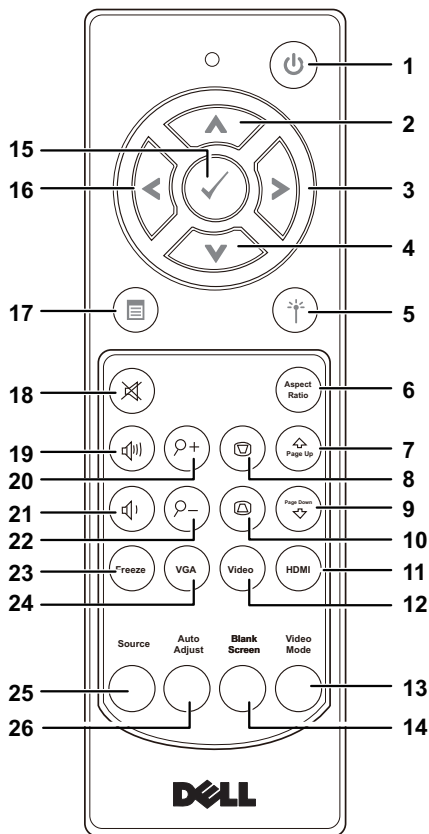







NOTA: Distancia desde el espejo hasta la parte posterior del proyector: 33,5 cm













Uso del mando a distancia



- | | | |
|---|--|--|
| 1 | Alimentación  | Enciende o apaga el proyector. Para obtener más información, consulte las secciones "Encendido del proyector" en la página 25 y "Apagado del proyector" en la página 25. |
| 2 | Arriba  | Presione este botón para recorrer los elementos del menú en pantalla (OSD). |
| 3 | Derecha  | Presione este botón para recorrer los elementos del menú en pantalla (OSD). |
| 4 | Abajo  | Presione este botón para recorrer los elementos del menú en pantalla (OSD). |

5	Láser 	Apunte a la pantalla con el mando a distancia y mantenga presionado el botón de láser para activar la luz láser.
 PRECAUCIÓN: no mire al punto del láser cuando esté activado. No dirija la luz del láser a sus ojos.		
6	Relación aspecto 	Pulse este botón para cambiar la relación de aspecto de la imagen mostrada.
7	Retroceder página 	Pulse para ir a la página anterior.  NOTA: El cable Mini USB debe estar conectado si desea utilizar la función Retroceder página.
8	Ajuste de clave + 	Presione este botón para ajustar la distorsión de la imagen causada al inclinar el proyector (-15/+15 grados).
9	Avanzar página 	Pulse para ir a la página siguiente.  NOTA: El cable Mini USB debe estar conectado si desea utilizar la función Avanzar página.
10	Ajuste de clave - 	Presione este botón para ajustar la distorsión de la imagen causada al inclinar el proyector (-15/+15 grados).
11	HDMI 	Presione este botón para seleccionar la señal HDMI.
12	Vídeo 	Presione este botón para seleccionar la señal Vídeo compuesto.
13	Modo Vídeo	<p>El proyector cuenta con configuraciones predefinidas optimizadas para la visualización de datos (diapositivas de presentación) o de vídeo (películas, juegos, etc.).</p> <p>Presione el botón Video Mode para cambiar entre los diferentes modos disponibles: Presentación, Brillante, Movie, sRGB o PERSONAL.</p> <p>Al presionar el botón Video Mode una vez, se mostrará el modo de visualización activo.</p> <p>Presione de nuevo el botón Video Mode para cambiar de modo.</p>

14	Pantalla en blanco	Presione este botón para ocultar o mostrar la imagen.
15	Aceptar 	Presione este botón para confirmar la selección de un elemento.
16	Izquierda 	Presione este botón para recorrer los elementos del menú en pantalla (OSD).
17	Menú 	Presione este botón para activar el menú en pantalla.
18	Silencio 	Presione este botón para desactivar o activar el sonido del altavoz del proyector.
19	Subir volumen 	Presione este botón para subir el volumen.
20	Zoom + 	Presione este botón para aumentar la imagen.
21	Bajar volumen 	Presione este botón para bajar el volumen.
22	Zoom - 	Presione este botón para reducir la imagen.
23	Pausar 	Presione el botón "Freeze" para pausar la imagen en pantalla; vuelva a presionarlo para descongelar la imagen.
24	VGA 	Presione este botón para seleccionar la señal VGA.
25	Fuente	Presione para cambiar entre la fuente VGA-A, VGA-B, Video compuesto, HDMI-A, HDMI-B, Pantalla inalámbrica, Pantalla USB, Visor USB, Intel® WiDi y Memoria interna.
26	Ajuste automático	Presione este botón para sincronizar el proyector con la fuente de entrada. La función Aj. Auto. no funciona mientras el menú OSD aparece en pantalla.

Instalar las pilas del mando a distancia



NOTA: Quite las pilas del mando a distancia cuando no lo utilice.

1 Presione la lengüeta para levantar la tapa del compartimento.

1

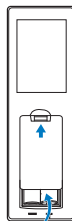

2 Compruebe las marcas de polaridad (+/-) de las pilas.

2

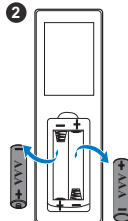

3 Inserte las pilas y alinee su polaridad correctamente conforme a las marcas del compartimento de las mismas.

3

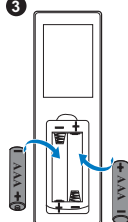

4 Vuelva a colocar la tapa de las pilas en su sitio.

4

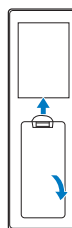

NOTA: No mezcle pilas de diferentes tipos ni pilas usadas y nuevas.

Sustitución de las puntas del lápiz interactivo



NOTA: Si la punta del lápiz interactivo se daña o ya no funciona correctamente, debe reemplazarla.

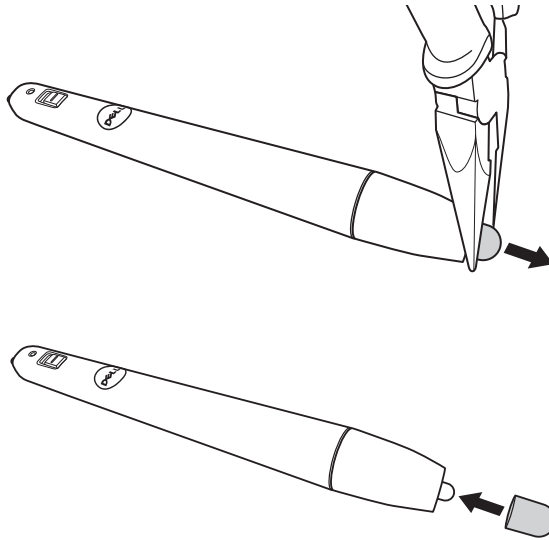

Sustitución de las pilas del lápiz interactivo



NOTA: Si la carga de las pilas es baja, el indicador LED comenzará a parpadear en color rojo cuando encienda el lápiz. Debe reemplazar las pilas por dos pilas nuevas de tipo AAA.

- 1 Puede acceder al compartimento de las pilas abriendo (girando) el cabezal del lápiz.

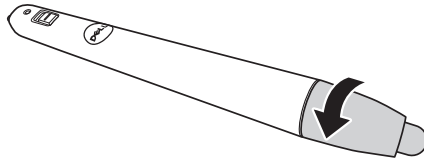

- 2 Compruebe las marcas de polaridad (+/-) de las pilas.

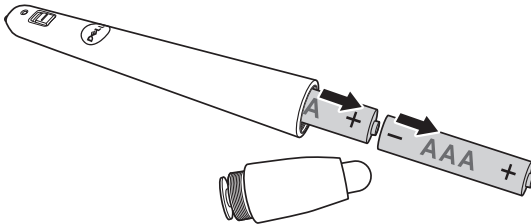

- 3 Inserte las pilas y alinee su polaridad correctamente, conforme a las marcas del cabezal del lápiz.

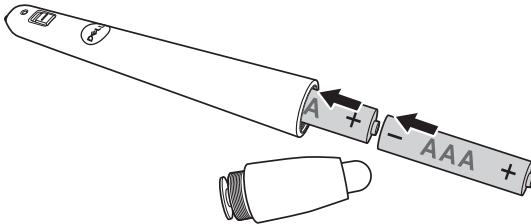

NOTA: No mezcla pilas de diferentes tipos ni pilas usadas y nuevas.

- 4 Vuelva a colocar el cabezal del lápiz y gire hasta que el acceso al compartimento de las pilas esté completamente cerrado.

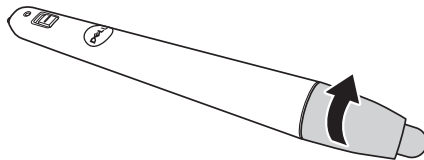





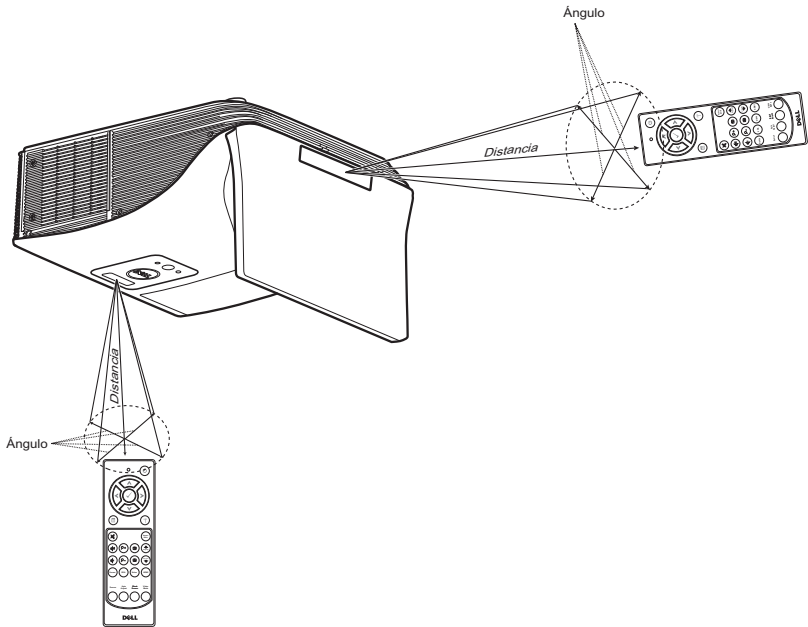



Alcance de funcionamiento del mando a distancia

Alcance de funcionamiento	
Ángulo	$\pm 40^\circ$
Distancia	7 m/22,97 pies



NOTA: El alcance de funcionamiento real puede ser ligeramente diferente al indicado en el diagrama. Las pilas gastadas también impedirán que el mando a distancia haga funcionar correctamente el proyector.

Uso del menú en pantalla

- El proyector tiene un menú en pantalla (OSD) multilingüe que se puede mostrar con o sin una fuente de entrada.
- Presione el botón Menu del mando a distancia para ingresar en el menú principal.
- Para desplazarse por las fichas del menú principal, presione el botón  o  del mando a distancia.
- Para seleccionar un submenú, presione el botón  o  del mando a distancia.
- Para seleccionar una opción, presione el botón  o  del mando a distancia. Al seleccionar un elemento, el color del mismo cambia a azul oscuro.
- Utilice el botón  o  del mando a distancia para ajustar la configuración.
- Para volver al menú principal, presione el botón  del mando a distancia.
- Para salir del menú OSD, presione el botón Menu directamente en el mando a distancia.

SEL. ENT.

El menú Sel. Ent. permite seleccionar la fuente de entrada del proyector.

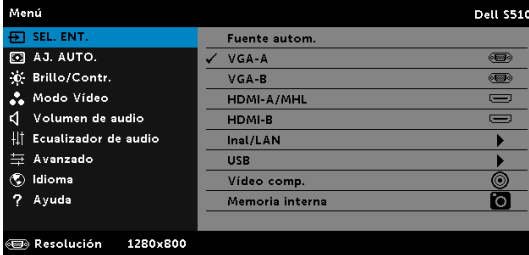

VGA-A—Presione  para detectar una señal VGA-A.

VGA-B—Presione  para detectar una señal VGA-B.

HDMI-A/MHL—Presione  para detectar una señal HDMI-A/MHL.

HDMI-B—Presione  para detectar una señal HDMI-B.

INAL/LAN—Presione  para activar el menú Sel. Ent. - Inal/LAN.



NOTA: Puede utilizar Inal/LAN después de activar la opción "Modo inalámbrico y LAN".

USB—Presione  para activar el menú Sel. Ent. - USB.



NOTA: Puede utilizar USB después de activar la opción "Modo inalámbrico y LAN".

VÍDEO COMP.—Presione  para detectar la señal de vídeo compuesto.

MEMORIA INTERNA—Permite reproducir archivos de fotografía, video, música, Word, Excel, PowerPoint y PDF desde la memoria interna del proyector.

 **NOTA:**

MODO DE ALMACENAMIENTO—También puede conectar el cable USB en la fuente de memoria interna para copiar, eliminar, mover y ejecutar otras acciones desde la computadora en la memoria interna del proyector.

Cuando conecta el proyector y el equipo mediante el cable USB, aparecerá un mensaje de conexión de USB que le permitirá seleccionar **DoUSB** o **Modo de almacenamiento**.

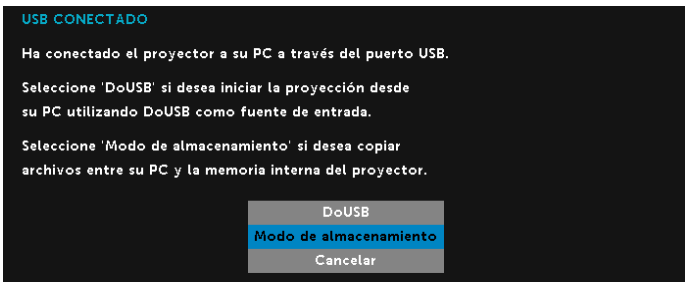

SEL. ENT. - INALÁMBRICO/LAN

El menú Sel. Ent. - Inal/LAN, permite activar las opciones Intel® WIDI/Miracast y Visual. inal/LAN.

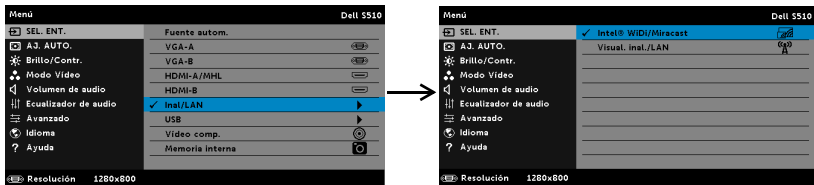

INTEL® WIDI/MIRACAST—Presione  para obtener acceso a la pantalla Guía de Intel® WIDI o Miracast del proyector.

VISUAL. INAL/LAN—Presione  para obtener acceso a la pantalla Guía inalámbrica o LAN del proyector. Consulte la sección "Pantalla Guía inalámbrica/LAN" en la página 73.

SEL. ENT. - USB

El menú Sel. Ent. - USB, permite activar las opciones Pantalla USB y Visor USB.

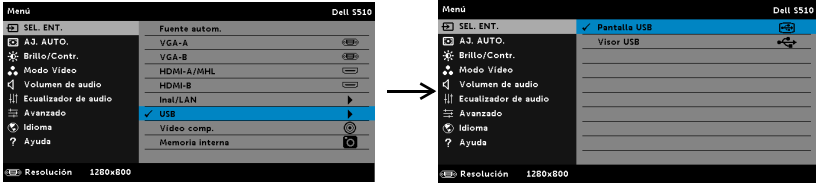

PANTALLA USB—Le permite mostrar la pantalla del equipo de sobremesa o portátil a través del proyector a través del cable USB.



NOTA: Si no se puede visualizar DoUSB, consulte "Solución de problemas del proyector" en la página 133.

VISOR USB—Permite reproducir archivos de fotografía, video, música, Word, Excel, PowerPoint y PDF desde el disco flash USB.

AJ. AUTO.

La función Ajuste automático ajusta automáticamente la posición horizontal, la posición vertical, la frecuencia y el seguimiento del proyector en el modo PC.

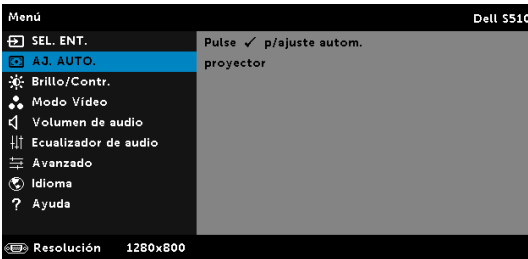

BRILLO/CONTR.

El menú Brillo/Contr. permite ajustar la configuración del brillo y contraste del proyector.

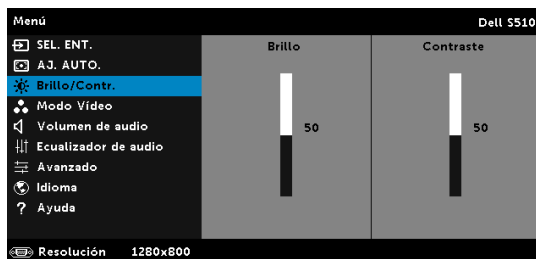

BRILLO—Utilice y para ajustar el brillo de la imagen.

CONTRASTE—Utilice y para ajustar el contraste de la pantalla.



NOTA: Si ajusta la configuración de **Brillo** y **Contraste**, el proyector cambiará automáticamente al modo **PERSONAL**.

MODO VÍDEO

El menú Modo Vídeo permite optimizar la imagen de visualización:

Presentación, **Brillante**, **MOVIE**, **sRGB** (proporciona una representación de color más precisa) y **PERSONAL** (permite establecer su configuración preferida).

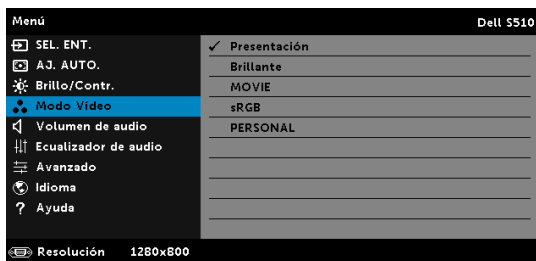

VOLUMEN DE AUDIO

El menú Volumen del audio le permite ajustar la configuración de volumen de **Audio**, **Micrófono** y **Maestro** del proyector.

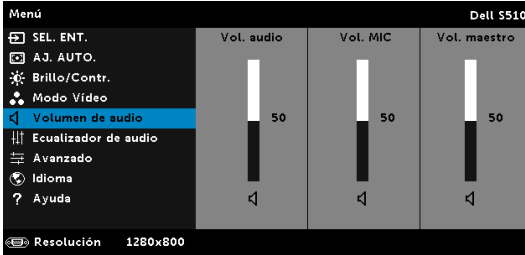

VOLUMEN DEL AUDIO—Presione para subir el volumen del audio y para reducir el volumen del audio.

VOL. MIC—Presione para subir el volumen del micrófono y para reducir el volumen del micrófono.

Volumen maestro—Presione para subir el volumen del audio y micrófono y para reducir el volumen del audio y micrófono.

ECUALIZADOR DE AUDIO

El menú Ecualizador de audio le permite ajustar el audio para aumentar o reducir (atenuar) los niveles de las diferentes frecuencias en una señal.

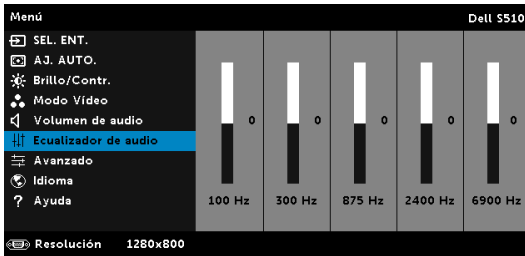

AVANZADO

El menú Conf. avanzada permite cambiar la configuración de la **Imagen**, **Pantalla**, **Proyector**, **LAN**, **Inal**, **Menú**, **Alimentación** e **Información**.

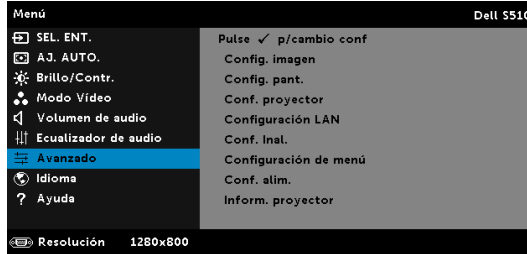

CONFIG. IMAGEN (EN MODO PC)—Seleccione esta opción y presione para activar la configuración de la imagen. El menú de configuración de la imagen ofrece las siguientes opciones:

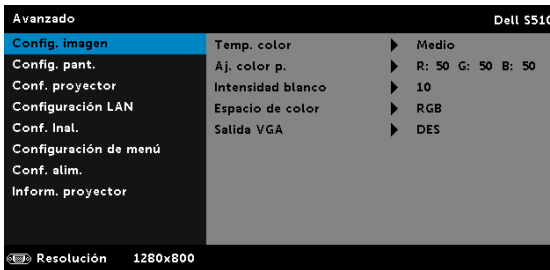

TEMP. COLOR—Permite ajustar la temperatura de color. La pantalla tendrá un aspecto más frío con mayor temperatura de color y más cálido con menor temperatura de color. Al ajustar los valores en el menú **Ajustar color**, se activa el modo PERSONAL. Los valores se guardan en el modo PERSONAL.

AJ. COLOR P.—Permite ajustar manualmente los colores rojo, verde y azul.

INTENSIDAD BLANCO—Presione y utilice y para mostrar la intensidad de blanco.

ESPACIO DE COLOR—Permite seleccionar el espacio de color. Las opciones disponibles son: RGB, YCbCr y YPbPr.

SALIDA VGA—Seleccione ACT o DES la función de salida VGA en el estado de espera del proyector. el valor predeterminado es DES.



NOTA: Si ajusta la configuración de **Temp. color**, **Aj. color p.** y **Intensidad blanco**, el proyector cambiará automáticamente al **modo PERSONAL**.

CONFIG. IMAGEN (EN MODO VÍDEO)— Seleccione esta opción y presione para activar la configuración de la imagen. El menú de configuración de la imagen ofrece las siguientes opciones:

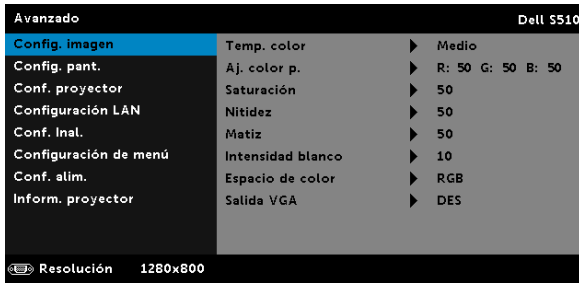

TEMP. COLOR—Permite ajustar la temperatura de color. La pantalla tendrá un aspecto más frío con mayor temperatura de color y más cálido con menor temperatura de color. Al ajustar los valores en el menú **Ajustar color**, se activa el modo PERSONAL. Los valores se guardan en el modo PERSONAL.

AJ. COLOR P.—Permite ajustar manualmente los colores rojo, verde y azul.

SATURACIÓN—Permite ajustar una fuente de vídeo desde blanco y negro hasta un color completamente saturado. Presione para aumentar la cantidad de color de la imagen y para disminuirla.

NITIDEZ—Presione para aumentar la nitidez y para disminuirla.

MATIZ—Presione para aumentar la cantidad de color verde en la imagen y para disminuirla.

INTENSIDAD BLANCO—Presione y utilice y para mostrar la intensidad de blanco.

ESPACIO DE COLOR—Permite seleccionar el espacio de color. Las opciones disponibles son: RGB, YCbCr y YPbPr.

SALIDA VGA—Seleccione ACT o DES la función de salida VGA en el estado de espera del proyector. el valor predeterminado es DES.



NOTA:

- 1 Si ajusta la configuración de **Temp. color**, **Aj. color p.**, **Saturación**, **Nitidez**, **Matiz** y **Intensidad blanco**, el proyector cambiará automáticamente al modo PERSONAL.
- 2 las opciones **Saturación**, **Nitidez**, y **Matiz** solamente están disponibles cuando la fuente de entrada es Compuesta.

CONFIG. IMAGEN (NO HAY FUENTE DE ENTRADA)—Seleccione esta opción y presione para activar la configuración de la imagen. El menú de configuración de la imagen ofrece las siguientes opciones:

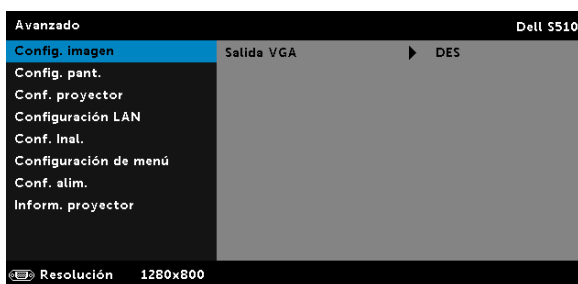

SALIDA VGA—Seleccione ACT o DES la función de salida VGA en el estado de espera del proyector. el valor predeterminado es DES.

CONFIG. PANT. (EN MODO PC)—Seleccione esta opción y presione para activar la configuración de la pantalla. El menú de configuración de la pantalla ofrece las siguientes opciones:

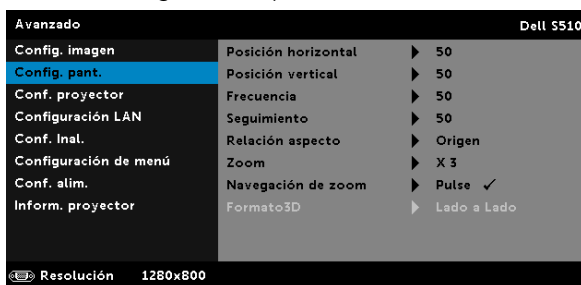

POSICIÓN HORIZONTAL—Presione para mover la imagen hacia la derecha y para moverla hacia la izquierda.

POSICIÓN VERTICAL—Presione para mover la imagen hacia arriba y para moverla hacia abajo.

FRECUENCIA—Permite cambiar la frecuencia del reloj de los datos de visualización para que coincida con la frecuencia de la tarjeta gráfica del equipo. Si aparece una onda vertical que parpadea, utilice el control Frecuencia para minimizar las barras. Se trata de un ajuste aproximado.



SEGUIMIENTO—Sincronice la fase de la señal de visualización con la tarjeta gráfica. Si la imagen se ve inestable o parpadea, use la función Seguimiento para corregirla. Se trata de un ajuste preciso.

RELACIÓN DE ASPECTO—permite seleccionar la relación de aspecto para ajustar cómo aparece la imagen. Opciones disponibles: Origen, 16:10 y 4:3.



- Origen — seleccione Origen para mantener la relación de aspecto de la imagen proyectada conforme a la fuente de entrada.

- 16:10 — la fuente de entrada se modifica para ajustarse a la pantalla y se proyecta en formato 16:10.

- 4:3 — la fuente de entrada se modifica para ajustarse a la pantalla y se proyecta en formato 4:3.

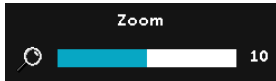



ZOOM—Presione  y  para aplicar zoom a la imagen y verla.

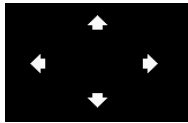

Ajuste la escala de la imagen presionando  o  y presione  en el mando a distancia solamente para ver el resultado.



NAVEGACIÓN DE ZOOM—Presione  para activar el menú **Navegación de zoom**.

Utilice , , ,  para navegar por la pantalla de proyección.

FORMATO 3D—Permite seleccionar el formato 3D. Opciones disponibles: Lado a Lado, Lado a Lado Comp., Superior/Inferior y Superior/Inferior completo.

INVERTIR SINCRONIZACIÓN 3D—Si ve una imagen discreta o que se solapa cuando usa gafas 3D DLP, puede que necesite ejecutar la función "Invertir" para conseguir la máxima coincidencia de imágenes izquierda y derecha para obtener la imagen correcta. (Para gafas 3D DLP)

 **NOTA:**

- 1 Si desea crear una experiencia 3D, necesitará algunos otros componentes, entre los que se encuentran los siguientes:
 - a Gafas 3D "activas" con DLP Link™.
 - b Contenido 3D. Consulte la "Nota 2".
 - c Reproductor 3D.
- 2 A continuación se muestran la compatibilidad con HDMI 1.4a 3D y la tasa de actualización:
 - a Empaquetamiento de tramas de 1280 x 720p a 50 Hz
 - b Empaquetamiento de tramas de 1280 x 720p a 59,94/60 Hz
 - c Empaquetamiento de tramas de 1920 x 1080p a 23,98/24 Hz
 - d Lado a lado (mitad) de 1920 x 1080i a 50 Hz
 - e Lado a lado (mitad) de 1920 x 1080i a 59,94/60 Hz
 - f Superior e inferior de 1280 x 720p a 50 Hz

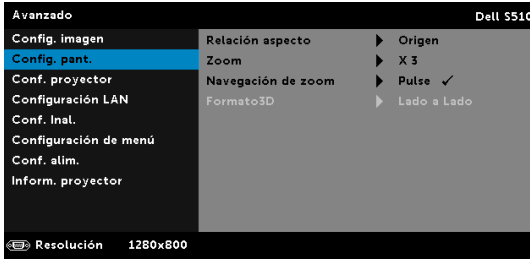

- g Superior e inferior de 1280 x 720p a 59,94/60 Hz
- h Superior e inferior de 1920 x 1080p a 23,98/24 Hz

CONFIG. PANT. (EN MODO VÍDEO)—Seleccione esta opción y presione  para activar la configuración de la pantalla. El menú de configuración de la pantalla ofrece las siguientes opciones:





RELACIÓN DE ASPECTO—permite seleccionar la relación de aspecto para ajustar cómo aparece la imagen. Opciones disponibles: Origen, 16:10 y 4:3.

- Origen: seleccione Origen para mantener la relación de aspecto de la imagen proyectada conforme a la fuente de entrada.
- 16:10 — la fuente de entrada se modifica para ajustarse a la pantalla y se proyecta en formato 16:10.
- 4:3 — la fuente de entrada se modifica para ajustarse a la pantalla y se proyecta en formato 4:3.

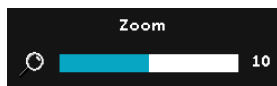



Zoom—Presione  y  para aplicar zoom a la imagen y verla.

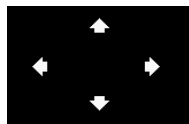

Ajuste la escala de la imagen presionando  o  y presione  en el mando a distancia solamente para ver el resultado.



NAVEGACIÓN DE ZOOM—Presione  para activar el menú Navegación de zoom.

Utilice     para navegar por la pantalla de proyección.

FORMATO 3D—Permite seleccionar el formato 3D. Opciones disponibles: Lado a Lado, Lado a Lado Comp., Superior/Inferior y Superior/Inferior completo.

INVERTIR SINCRONIZACIÓN 3D—Si ve una imagen discreta o que se solapa cuando usa gafas 3D DLP, puede que necesite ejecutar la función "Invertir" para conseguir la máxima coincidencia de imágenes izquierda y derecha para obtener la imagen correcta. (Para gafas 3D DLP)

 **NOTA:**

- 1 Si desea crear una experiencia 3D, necesitará algunos otros componentes, entre los que se encuentran los siguientes:
 - a Gafas 3D "activas" con DLP Link™.
 - b Contenido 3D. Consulte la "Nota 2".
 - c Reproductor 3D.
- 2 A continuación se muestran la compatibilidad con HDMI 1.4a 3D y la tasa de actualización:
 - a Empaquetamiento de tramas de 1280 x 720p a 50 Hz
 - b Empaquetamiento de tramas de 1280 x 720p a 59,94/60 Hz
 - c Empaquetamiento de tramas de 1920 x 1080p a 23,98/24 Hz
 - d Lado a lado (mitad) de 1920 x 1080i a 50 Hz
 - e Lado a lado (mitad) de 1920 x 1080i a 59,94/60 Hz
 - f Superior e inferior de 1280 x 720p a 50 Hz
 - g Superior e inferior de 1280 x 720p a 59,94/60 Hz
 - h Superior e inferior de 1920 x 1080p a 23,98/24 Hz

CONF. PROYECTOR—Seleccione esta opción y presione  para activar la configuración del proyector. El menú de configuración del proyector ofrece las siguientes opciones:

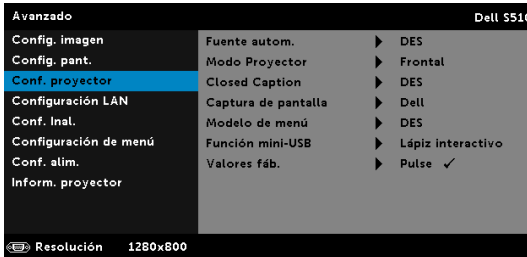

FUENTE AUTOM.—Seleccione DES (opción predeterminada) para bloquear la señal de entrada actual. Si pulsa el botón Fuente mientras el modo Fuente autom. está establecido en DES, puede seleccionar manualmente la señal de entrada. Seleccione ACT para detectar automáticamente las señales de entrada disponibles. Si presiona el botón Source cuando el proyector está encendido, éste encontrará automáticamente la siguiente señal de entrada disponible.

MODO PROYECTOR—Permite seleccionar el modo del proyector, dependiendo de cómo se monte este.

- Proyección posterior-Instalación en pared — el proyector invierte la imagen y la pone boca abajo. Puede realizar la proyección con el proyector montado en la pared e instalado detrás de una pantalla translúcida (para la proyección regular).
- Proyección frontal-Instalación en pared — el proyector invierte la imagen para proyectarla desde la pared.

CLOSED CAPTION—Seleccione **ACT** para activar los subtítulos ocultos y active el menú de subtítulos ocultos. Seleccione una opción de subtítulos ocultos apropiada: CC1, CC2, CC3 y CC4.

 **NOTA:**

- 1 La opción de subtítulos ocultos solamente está disponible con el sistema NTSC.
- 2 Los subtítulos ocultos solamente se pueden habilitar a través de la entrada de vídeo compuesto.

CAPTURA DE PANTALLA—La opción predeterminada de papel tapiz es Logo Dell. También puede seleccionar la opción Captura de pantalla para capturar lo que se muestra la pantalla. Aparecerá el siguiente mensaje en la pantalla.

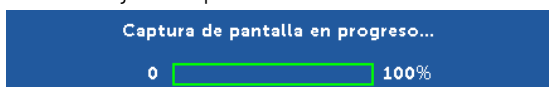

 **NOTA:** Para capturar una imagen completa, asegúrese de que la señal de entrada conectada al proyector tiene una resolución de 1280 x 800.

MODELO DE MENÚ—El modelo de menú se utiliza para probar el enfoque y la resolución.

Puede activar o desactivar la función **Modelo de menú** seleccionando **DES, 1** o **2**.

Modelo de menú 1:

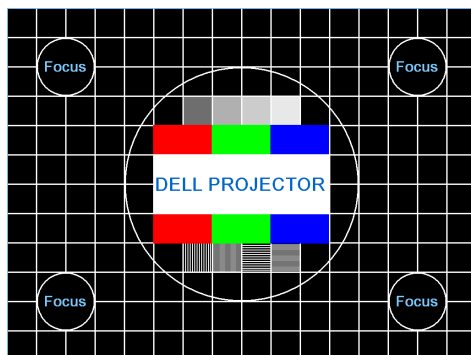

Modelo de menú 2:

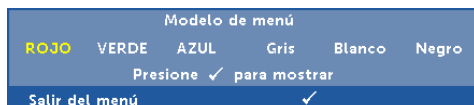

FUNCIÓN MINI-USB—permite seleccionar el **Lápiz interactivo** o **Ctrl Pg remoto**.

RESTABLECER VALORES DE FÁBRICA—Seleccione Confirmar y presione para restablecer los valores predeterminados de fábrica de toda la configuración. Aparecerá el siguiente mensaje de advertencia:



Entre los elementos restablecidos se encuentran las configuraciones de fuentes de PC y de vídeo.

CONFIGURACIÓN LAN—Seleccione esta opción y presione para activar la Configuración LAN. El menú de Configuración LAN ofrece las siguientes opciones:



WIRELESS Y LAN—Seleccione **ACTIVAR** para activar la función Modo inalámbrico y LAN. Seleccione **Desactivar** para desactivar la función Modo inalámbrico y LAN.

DHCP—Si hay un servidor DHCP en la red a la que está conectado el proyector, la dirección IP se adquirirá automáticamente al seleccionar Act para DHCP. Si DHCP está establecido en Des, establezca manualmente las opciones Dirección IP, Máscara de subred y Pasarela. Utilice y para seleccionar el número de las opciones Dirección IP, Máscara de subred y Pasarela. Presione Aceptar para confirmar cada número y, a continuación, utilice y para establecer el siguiente elemento.

DIRECCIÓN IP—Asigna manual o automáticamente la dirección IP al proyector conectado a la red.









MÁSCARA DE SUBRED—Configure la máscara de subred de la conexión de red.

PASARELA—Consulte al administrador de red o del sistema la dirección de la pasarela si la configura manualmente.

DNS—Consulte al administrador de red o del sistema la dirección IP del servidor DNS si lo configura manualmente.

ALMACÉN—Presione para guardar los cambios realizados en la configuración de la red.

 **NOTA:**

- 1 Utilice el botón  y  para seleccionar Dirección IP, Máscara de subred, Pasarela, DNS y Almacén.
- 2 Presione el botón  para entrar en Dirección IP, Máscara de subred, Pasarela o DNS para establecer el valor. (La opción de selección se resalta en azul)
 - a Utilice el botón  y  para seleccionar la opción.
 - b Utilice el botón  y  para establecer el valor.
 - c Cuando la configuración esté completa, presione el botón  para salir.
- 3 Una vez establecidas las opciones **Dirección IP, Máscara de subred, Pasarela y DNS**, seleccione **Almacén** y presione el botón  para almacenar la configuración.
- 4 Si selecciona **Almacén** sin presionar el botón **Aceptar**, el sistema conservará la configuración original.

REINICIAR—Presione  para restablecer la configuración de red.

CONF. INAL.—Seleccione esta opción y presione  para activar la configuración inalámbrica. El menú de configuración inalámbrica ofrece las siguientes opciones:

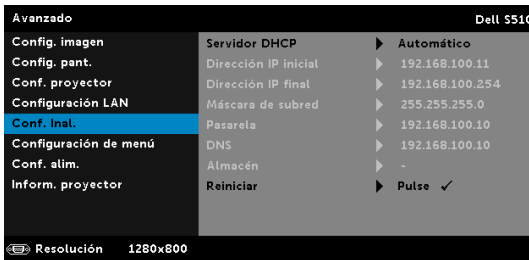

SERVIDOR DHCP—Permite activar el servidor DHCP de la conexión inalámbrica.

DIRECCIÓN IP INICIAL—Asigna automática o manualmente la dirección IP inicial del servidor DHCP al proyector conectado a la red inalámbrica.

DIRECCIÓN IP FINAL—Asigna automática o manualmente la dirección IP final del servidor DHCP al proyector conectado a la red inalámbrica.









MÁSCARA DE SUBRED—Configure la máscara de subred de la conexión inalámbrica.

PASARELA—Consulte al administrador de red o del sistema la dirección de la pasarela si la configura manualmente.

DNS—Consulte al administrador de red o del sistema la dirección IP del servidor DNS si lo configura manualmente.

ALMACÉN—Presione  para guardar los cambios realizados en la configuración inalámbrica.

 **NOTA:**

- 1 Utilice el botón  y  para seleccionar Dirección IP, Máscara de subred, Pasarela, DNS y Almacén.
- 2 Presione el botón  para entrar en Dirección IP, Máscara de subred, Pasarela o DNS para establecer el valor. (La opción de selección se resalta en azul)
 - a Utilice el botón  y  para seleccionar la opción.
 - b Utilice el botón  y  para establecer el valor.
 - c Cuando la configuración esté completa, presione el botón  para salir.
- 3 Una vez establecidas las opciones **Dirección IP, Máscara de subred, Pasarela y DNS**, seleccione **Almacén** y presione el botón  para almacenar la configuración.
- 4 Si selecciona **Almacén** sin presionar el botón **Aceptar**, el sistema conservará la configuración original.

REINICIAR—Presione  para restablecer la configuración inalámbrica.

CONFIGURACIÓN DE MENÚ—Seleccione esta opción y presione  para activar la configuración del menú. La configuración del menú consta de las siguientes opciones:

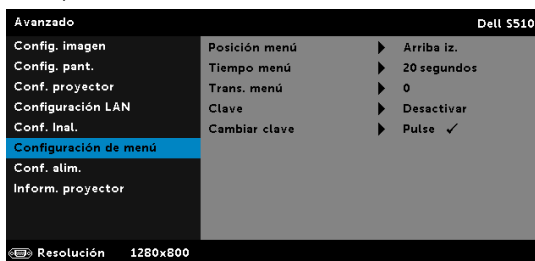

POSICIÓN MENÚ—Permite cambiar la ubicación del menú OSD en la pantalla.

TIEMPO MENÚ—Permite ajustar el tiempo que el menú OSD permanecerá en pantalla. De forma predeterminada, el menú OSD desaparecerá después de 20 segundos de inactividad.

TRANS. MENÚ—Permite seleccionar el nivel de transparencia del fondo del menú OSD.

CONTRASEÑA—Cuando la protección mediante clave está habilitada, aparece la pantalla Protección mediante clave en la que se le pide que se escriba una clave cuando el enchufe de alimentación se conecta a una toma de corriente eléctrica y el proyector se enciende por

primera vez. De forma predeterminada, esta función está deshabilitada. Puede activarla seleccionando la opción **ACTIVAR**. Si la clave se ha establecido antes, escribala primero y seleccione la función. Esta función de seguridad mediante clave se activará la próxima vez que encienda el proyector. Si habilita esta función, se le pedirá que escriba la clave del proyector después de encenderlo:

1 Solicitud de introducción de clave por primera vez:

- a** Vaya a **Configuración de menú**, presione  y, a continuación, establezca la opción **Contraseña** para activar la clave.

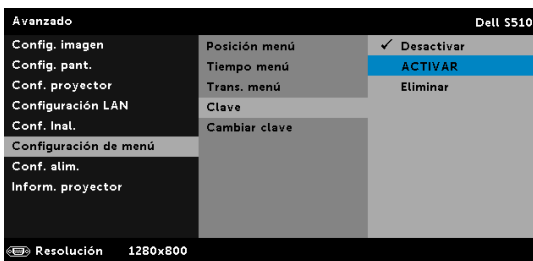

- b** Al activar la función Clave aparecerá una pantalla de cambio. Escriba un número de cuatro dígitos y presione .

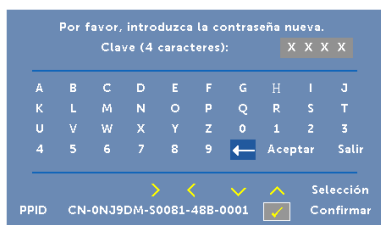

- c** Para confirmar la clave, escribala de nuevo.
d Si la confirmación de la clave se realiza correctamente, puede continuar accediendo a las funciones del proyector y sus utilidades.

2 Si la clave especificada es incorrecta, tendrá otras dos oportunidades. Tras tres intentos fallidos, el proyector se apagará automáticamente.

 **NOTA:** Si olvida la clave, póngase en contacto con DELL o con el personal de servicio técnico cualificado.

- 3** Para desactivar la función de clave, seleccione la opción **Desactivar** para cerrar la función.
4 Para eliminar la clave, seleccione la opción **Eliminar**.

CAMBIAR CLAVE—Inserte la clave original. A continuación, escriba la nueva clave y confírmela de nuevo.

Inserte la clave original.
Clave (4 caracteres): X X X X

A	B	C	D	E	F	G	H	I	J
K	L	M	N	O	P	Q	R	S	T
U	V	W	X	Y	Z	0	1	2	3
4	5	6	7	8	9	←	Aceptar	Salir	

PPID CN-0NJ9DM-S0081-48B-0001

Selección Confirmar

Por favor, introduzca la contraseña nueva.
Clave (4 caracteres): X X X X

A	B	C	D	E	F	G	H	I	J
K	L	M	N	O	P	Q	R	S	T
U	V	W	X	Y	Z	0	1	2	3
4	5	6	7	8	9	←	Aceptar	Salir	

PPID CN-0NJ9DM-S0081-48B-0001

Selección Confirmar

Inserte la nueva clave otra vez.
Clave (4 caracteres): X X X X

A	B	C	D	E	F	G	H	I	J
K	L	M	N	O	P	Q	R	S	T
U	V	W	X	Y	Z	0	1	2	3
4	5	6	7	8	9	←	Aceptar	Salir	

PPID CN-0NJ9DM-S0081-48B-0001

Selección Confirmar

CONF. ALIM.—Seleccione esta opción y presione  para activar la configuración de potencia. El menú de configuración de alimentación ofrece las siguientes opciones:

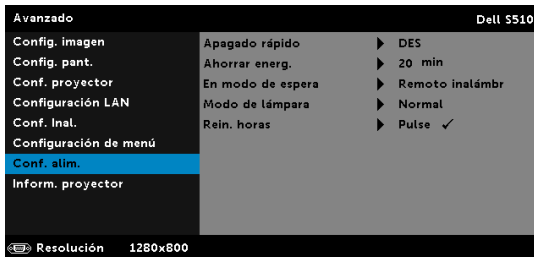

APAGADO RÁPIDO—Seleccione ACT para apagar el proyector pulsando una sola vez el botón Encendido y apagado. Esta función permite al proyector apagarse rápidamente acelerando la velocidad del ventilador. Durante el apagado rápido se emitirá un nivel de ruido algo mayor.



NOTA: Antes de encender de nuevo el proyector, espere 60 segundos para dejar que la temperatura interna se estabilice. El proyector tardará un tiempo en encenderse si intenta hacerlo inmediatamente. Su ventilación de refrigeración funcionará a toda velocidad durante unos 30 segundos para estabilizar la temperatura interna.

AHORRO DE ENERGÍA—De forma predeterminada, el proyector se establece para entrar en el modo de ahorro de energía si transcurren 20 minutos sin actividad. Un mensaje de advertencia, en el que se muestra una cuenta atrás de 60 segundos, aparece en la pantalla antes de que el proyector pase al modo de ahorro de energía. Presione cualquier botón durante el periodo de cuenta atrás para detener el modo de ahorro de energía.

También puede establecer un período de retardo diferente para activar el modo de ahorro de energía. El período de retardo es el tiempo que desea que el proyector espere sin recibir señal de entrada.

Si no se detecta una señal de entrada durante el período de retardo, el proyector se apagará automáticamente. Para encender el proyector, presione el botón Alimentación.

EN MODO DE ESPERA—Seleccione Modo inalámbrico ACT o DES para activar o desactivar el módulo Modo inalámbrico y LAN mientras el proyector se encuentra en estado de espera (el valor predeterminado es Remoto inalámbrico).

MODO DE LÁMPARA—permite seleccionar el modo Normal, Eco, Dinámico o Atenuación extrema.

El modo Normal funciona al máximo nivel de energía. El modo Eco funciona a un nivel de potencia menor que puede prolongar la vida de la lámpara, reducir la emisión de ruido y disminuir la luminancia de la pantalla.

DINÁMICO—Seleccione esta opción y presione para activar la función dinámica.

ATENUACIÓN EXTREMA—Seleccione esta opción y presione para activar la función de atenuación extrema.

REIN. HORAS—Presione y seleccione la opción Confirmar para restablecer las horas de la lámpara.

INFORM. PROYECTOR—El menú Información muestra la configuración actual del proyector S510.

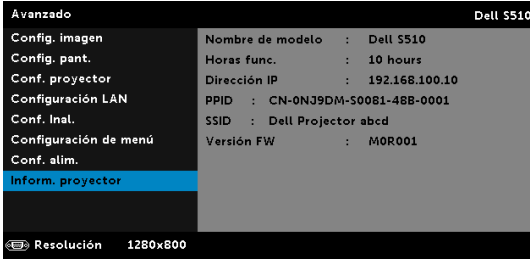

IDIOMA

Permite establecer el idioma del menú OSD. Presione  para activar el menú Idioma.



AYUDA

Si tiene problemas con el proyector, puede acceder al menú Ayuda para solucionar problemas.

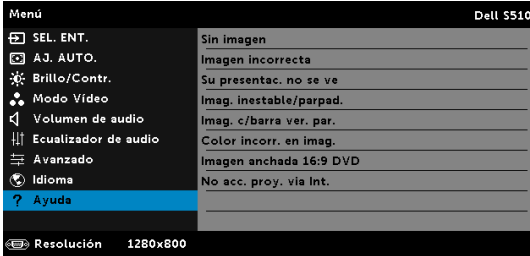

Introducción a la función multimedia

Formato multimedia compatible:

Formato de foto

Tipo de imagen (nombre de ext.)	Tipo secundario	Tipo cifrado	Píxeles máx.
GIF			8000 x 8000
PNG			8000 x 8000
BMP			8000 x 8000
JPEG/JPG	Línea de base	YUV420	8000 x 8000
		YUV422	
		YUV440	
		YUV444	
	Progresivo	YUV420	8000 x 8000
		YUV422	
		YUV440	
		YUV444	

Formato de vídeo

Formato de archivo	Resolución máxima	Vel. de bits máxima (bps)	Visualización máxima	Formato de audio
Motion JPEG	1920 x 1080, 30fps	20 Mb/s	1080p, 60 Hz	LPCM MPEG-1
AVI	1920 x 1080, 30fps	20 Mb/s	1080p, 60 Hz	Layer 3
MPEG-4	1920 x 1080, 30fps	20 Mb/s	1080p, 60 Hz	
MOV	1920 x 1080, 30fps	20 Mb/s	1080p, 60 Hz	
ASF	1920 x 1080, 30fps	20 Mb/s	1080p, 60 Hz	
MKV	1920 x 1080, 30fps	20 Mb/s	1080p, 60 Hz	
WMV	1920 x 1080, 30fps	20 Mb/s	1080p, 60 Hz	WMA

Formato de música

Tipo de música (nombre de ext.)	Vel. de muestra máxima (KHz)	Vel. de bits máxima (Kbps)
LPCM	48 KHz	320 Kbps
MPEG-1 Layer 3	48 KHz	320 Kbps
WMA	48 KHz	320 Kbps
WAV	48 KHz	320 Kbps
OGG	48 KHz	320 Kbps

Cómo configurar el tipo de archivo para multimedia con USB

 **NOTA:** Debe conectar un disco flash USB en el proyector para utilizar la función USB multimedia.

Siga estos pasos para reproducir los archivos de fotografía, vídeo o música en su proyector:

- 1 Conecte el cable de alimentación y encienda el proyector pulsando el botón de alimentación.

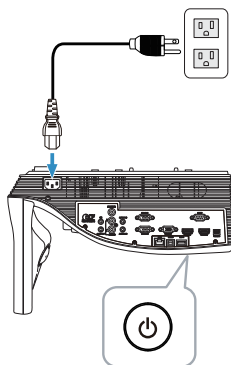

- 2 Conecte un **disco flash USB** al proyector.

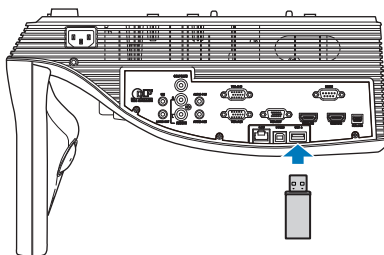

- 3 Presione el botón **Menú** del mando a distancia.

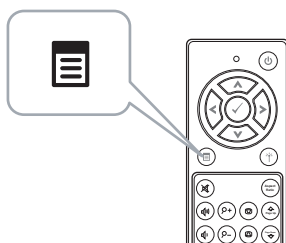

- 4 Acceda al menú **Sel. Ent.**, seleccione **USB** y, a continuación, elija **Visor USB** en el submenú.

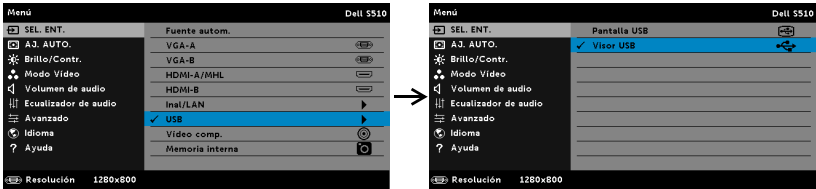

Aparecerá la **Pantalla de USB** que se muestra a continuación:



- 5 Seleccione los archivos multimedia: **Fotografía**, **Video**, **Música** o **Visor de Office** y pulse para comenzar la reproducción. O bien, seleccione la opción **Configuración** para cambiar la configuración multimedia. Consulte "Configuración multimedia" en página 62.

Cómo configurar el tipo de archivo para multimedia con memoria interna

Siga estos pasos para reproducir los archivos de fotografía, vídeo o música en su proyector:

- 1 Conecte el cable de alimentación y encienda el proyector pulsando el botón de alimentación.

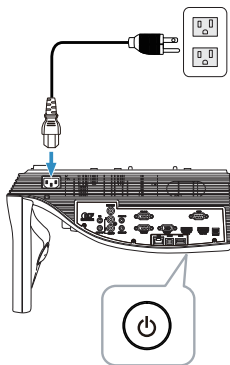

- 2 Presione el botón **Menú** del mando a distancia.

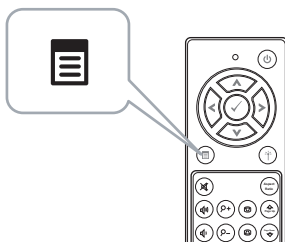

- 3 Acceda al menú **Sel. Ent.**, seleccione la fuente **Memoria interna**.



Aparecerá la pantalla **Memoria interna** que se muestra a continuación:



- 4 Seleccione los archivos multimedia: **Fotografía**, **Vídeo**, **Música** o **Visor de Office** y pulse  para comenzar la reproducción. O bien, seleccione la opción **Configuración** para cambiar la configuración multimedia. Consulte "Configuración multimedia" en página 62.







Visor de Office para USB y memoria interna

La función Visor de Office le permite utilizar archivos de MS Excel, MS Word, MS PowerPoint y PDF.



Introducción a los botones

Utilice los botones Arriba, Abajo, Izquierda y Derecha para la navegación y el botón  del mando a distancia para realizar selecciones.

Botón	Arriba 	Abajo 	Izquierda 	Derecha 	Aceptar 	Menú 
	Sin función	Sin función	Página anterior	Página siguiente	Sin función	Regresar al menú anterior

Configuración multimedia para USB y memoria interna

El menú de configuración multimedia le permite cambiar los ajustes de fotografía, vídeo y música.



NOTA: El menú de configuración multimedia y los ajustes son idénticos para USB y la memoria interna.

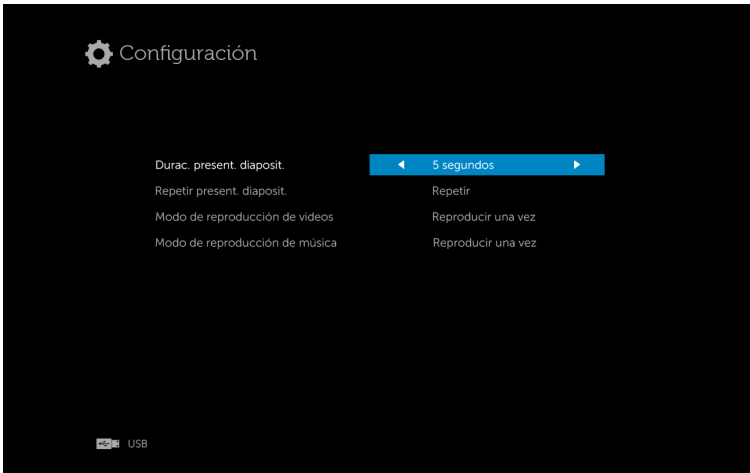

DURAC. PRESENT. DIAPOSIT.: pulse ⏪ o ⏩ para seleccionar el intervalo de visualización de la presentación. La imagen cambiará automáticamente a la siguiente foto cuando haya transcurrido el tiempo establecido. Opciones disponibles: 5 segundos, 10 segundos, 30 segundos y 1 minuto.

REPETIR PRESENT. DIAPOSIT.: pulse ⏪ o ⏩ para seleccionar la repetición de la presentación entre Repetir o No repetir.

MODO DE REPRODUCCIÓN DE VÍDEOS: pulse ⏪ o ⏩ para seleccionar el modo de reproducción de películas. Opciones disponibles: **Reproducir una vez**, **Repetir elemento**, **Repetir carpeta** y **Orden aleatorio**.

MODO DE REPRODUCCIÓN DE MÚSICA: pulse ⏪ o ⏩ para seleccionar el modo de reproducción de películas. Opciones disponibles: **Reproducir una vez**, **Repetir elemento**, **Repetir carpeta** y **Orden aleatorio**.

Uso de Intel® Wireless Display (WiDi)



NOTA: La computadora debe cumplir con los siguientes requisitos del sistema para Intel® Wireless Display:

Componente del sistema	Requisito
Procesador	Se necesita uno de los siguientes procesadores: Procesador móvil Intel® Core™ i3/i5/i7 de la 2ª generación Procesador móvil y de escritorio Intel® Core™ i3/i5/i7 de la 3ª generación Procesador móvil y de escritorio Intel® Core™ i3/i5/i7 de la 4ª generación Procesador Intel® Pentium® N3510 Procesador Intel® Celeron® N2805 Procesador Intel® Celeron® N2810 Procesador Intel® Celeron® N2910 Procesador Intel® Atom® Z3740 Procesador Intel® Atom® Z3740D Procesador Intel® Atom® Z3770 Procesador Intel® Atom® Z3770D
Tarjeta gráfica	Se necesita una de las siguientes soluciones gráficas: Intel® Iris™ Pro Graphics 5200 Intel® Iris™ Graphics 5100 Intel® HD Graphics 5000 Intel® HD Graphics 4600 Intel® HD Graphics 4400 Intel® HD Graphics 4200 Intel® HD Graphics 4000 Intel® HD Graphics 3000 (móvil) Intel® HD Graphics 2500 Intel® HD Graphics 2000 (móvil)

Inalámbrico	<p>Se necesita uno de los siguientes adaptadores inalámbricos:</p> <p>Intel® Centrino® Wireless-N 1000, 1030, 2200 o 2230</p> <p>Intel® Centrino® Wireless-N 2200 para equipos de sobremesa</p> <p>Intel® Centrino® Advanced-N 6200, 6205, 6230 o 6235</p> <p>Intel® Centrino® Advanced-N 6205 para equipos de sobremesa</p> <p>Intel® Centrino® Wireless-N + WiMAX 6150</p> <p>Intel® Centrino® Advanced-N + WiMAX 6250</p> <p>Intel® Centrino® Ultimate-N 6300</p> <p>Adaptador inalámbrico de doble banda Intel® N 7260</p> <p>Adaptador inalámbrico de doble banda Intel® AC 7260</p> <p>Adaptador inalámbrico de doble banda Intel® AC 7260 para escritorio</p> <p>Adaptador inalámbrico de doble banda Intel® AC 3160</p> <p>Adaptador inalámbrico Intel®-N 7260</p> <p>Broadcom BCM43228</p> <p>Broadcom BCM43241</p> <p>Broadcom BCM4352</p>
Software	<p>Se deberá instalar y activar previamente Intel® My Wi-Fi Technology (Intel® MWT) e Intel® Wireless Display.</p>
Sistema operativo	<p>Se necesita uno de los siguientes sistemas operativos:</p> <p>Microsoft Windows 7</p> <p>Microsoft Windows 8</p> <p>Microsoft Windows 8.1</p>

Para obtener la información más reciente, visite el sitio Web de Intel® WiDi en www.intel.com/go/widi.

Activación de Intel® WiDi en el proyector

- 1 Conecte el cable de alimentación y presione el botón de encendido/apagado.

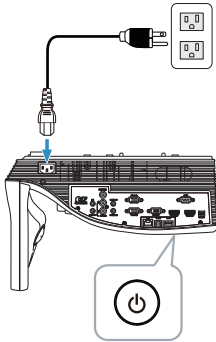

- 2 Presione el botón **Menú** del mando a distancia.

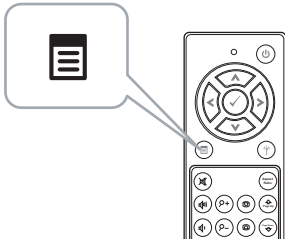

NOTA: Utilice los botones , ,  y  para desplazarse y el botón  para seleccionar.

- 3 Acceda al menú **Sel. Ent.**, seleccione **Inal/LAN** y, a continuación, elija **Intel® WIDI/Miracast** en el submenú.

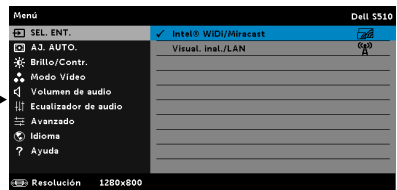

Aparecerá la pantalla de la Guía de **Intel® WiDi**, tal como se muestra a continuación:



- 4 Anote los datos que aparecen en **Nombre del adaptador** y **Código PIN**. Necesitará esta información para iniciar sesión más tarde.

Uso de Intel® WiDi con Microsoft Windows 7 y Windows 8



NOTA: Obtenga el software Intel® WiDi más reciente para garantizar la mejor experiencia; vaya a <http://www.intel.com/go/wirelessdisplayupdate>.

- 1 Escriba WiDi en la barra de búsqueda de Windows. Si la computadora posee Intel® WiDi integrado, aparecerá la aplicación "Intel® WiDi" en los resultados de la búsqueda.
- 2 Conecte la computadora al proyector Dell.

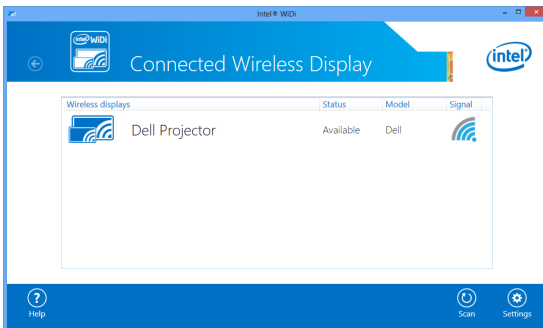

- 3 Para obtener la confirmación de la asociación, teclee el código de seguridad proporcionado en el paso 4 de la sección Activación de Intel® WiDi en el proyector.

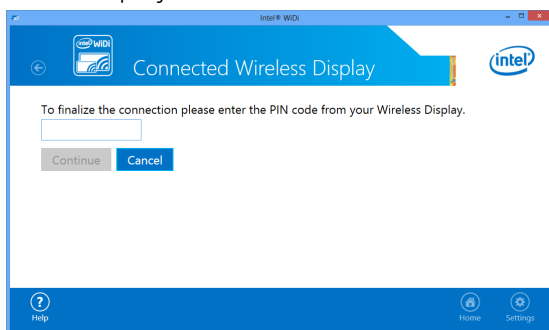

Cambios de nombre del adaptador Intel® WiDi

- 1 Seleccione "**Settings (Configuración)**".

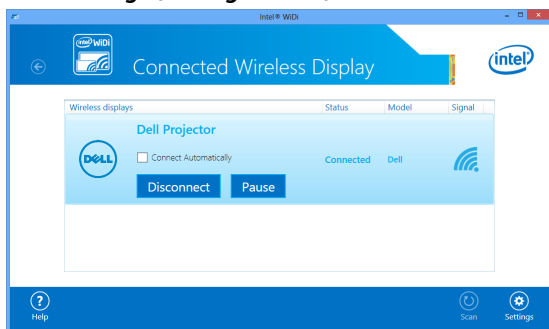

- 2 Seleccione "**Current Display Settings (Configuración actual de la pantalla)**".

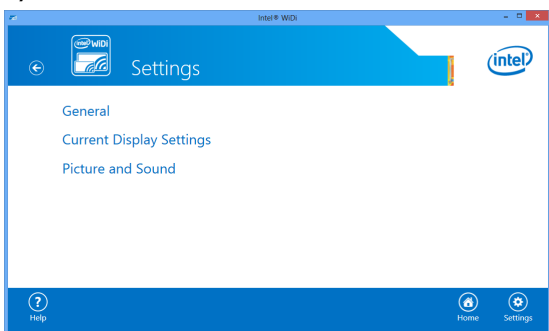

- 3 Puede escribir un nuevo nombre descriptivo para el adaptador.

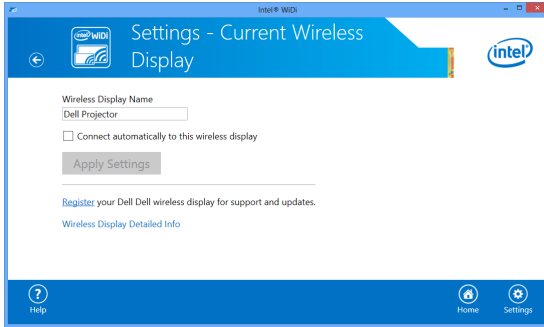

Uso de Intel® WiDi con Microsoft Windows 8.1



NOTA: A las características de Intel® WiDi se accede de forma diferente en Windows 8.1, y no se necesita el software Intel® WiDi.

- 1 Haga aparecer el acceso **Devices (Dispositivos)**.

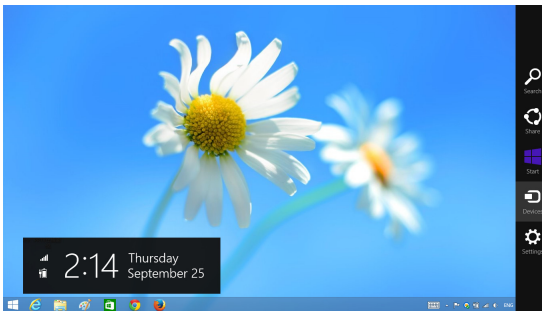

- 2 Seleccione "**Project (Proyecto)**".

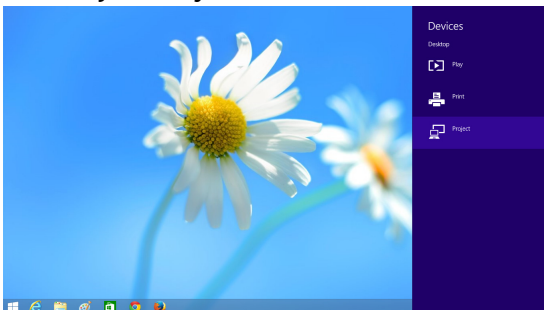

- 3 Seleccione "Add a wireless display (Agregar una pantalla inalámbrica)".

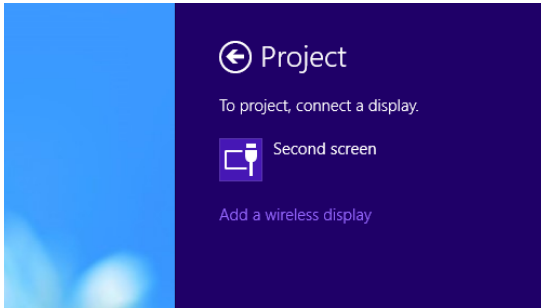

- 4 Elija el **Dell Projector (Proyector Dell)** detectado.

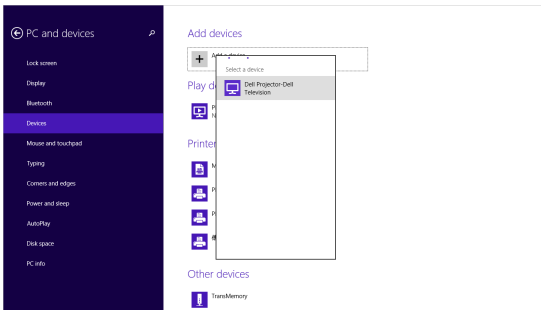

- 5 Para obtener la confirmación de la asociación, teclee el código PIN proporcionado en el paso 4 de la sección Activación de Intel® WiDi en el proyector.

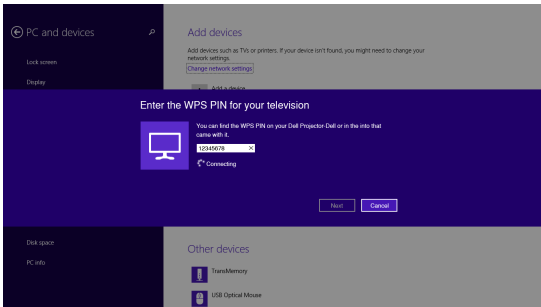

6 La pantalla se proyecta.



7 Para ajustar los modos de proyección o desconectar, acceda al acceso Devices (Dispositivos) y seleccione "**Project (Proyecto)**". Alternativamente, utilice el acceso directo "**Win + P**" para cambio directo.

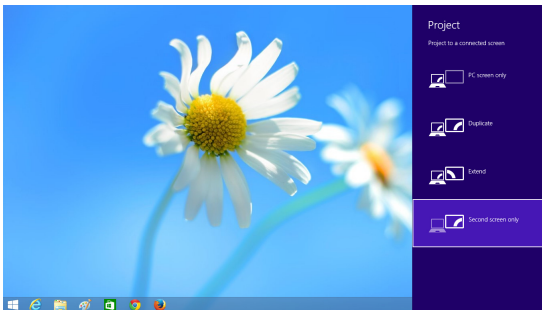

Instalación de Pantalla inalámbrica o Visualización de red



NOTA: Su PC debe cumplir los siguientes requisitos mínimos:

Sistema operativo:

- Windows
Microsoft Windows XP Home o Professional Service Pack 2 de 32 bits (recomendado), Windows Vista de 32 bits y Windows 7 Home o Professional de 32 o 64 bits, Windows 8 de 32 bits o 64 bits
- Mac
MacBook y superior, MacOS 10.5 y superior

Hardware mínimo:

- a** Intel Dual Core de 1,4 MHz o superior
- b** 256 MB de memoria RAM. Se recomiendan al menos 512 MB
- c** 10 MB de espacio disponible en disco duro
- d** Tarjeta gráfica nVIDIA o ATI con 64 MB de memoria VRAM o más
- e** Adaptador Ethernet (10 / 100 bps) para conexión Ethernet
- f** Adaptador WLAN para conexión WLAN (cualquier dispositivo Wi-Fi 802.11b, 802.11g o 802.11n compatible con NDIS)

Explorador Web

Microsoft Internet Explorer 6.0 o 7.0 (recomendado) u 8.0, Firefox 2.0, Safari 3.0 y posterior

Para configuración en el sistema operativo Windows

Habilitar la funcionalidad inalámbrica o LAN en el proyector

- 1 Conecte el cable de alimentación y presione el botón de encendido/apagado.

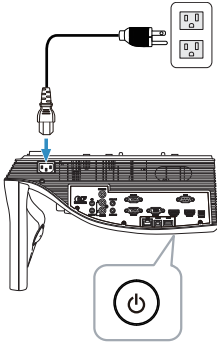

- 2 Presione el botón **Menú** del mando a distancia.

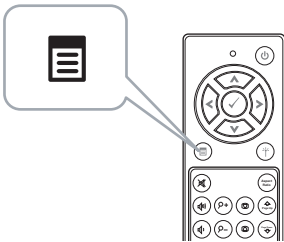

NOTA: Utilice los botones , , y para desplazarse y el botón para seleccionar.

- 3 Acceda al menú **Sel. Ent.**, seleccione **Inal/LAN** y, a continuación, elija **Visual. inal/LAN** en el submenú.

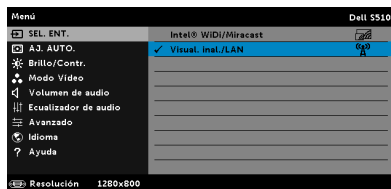

Aparecerá la pantalla **Guía inalámbrica del proyector** que se muestra a continuación:

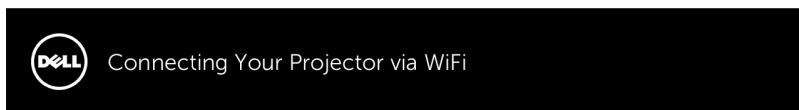

For First-time Connection



1. Connect your computer to the projector's wireless network (SSID):

Dell Projector abcd



2. Open web browser and enter the IP Address into your browser's address bar:

192.168.100.10



3. Click on 'Download' and run the installation program

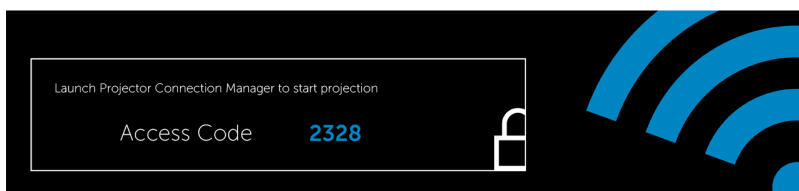

- 4 Anote la información de los campos **Red inalámbrica (SSID)**, **Dirección IP** y **Código de acceso**. Necesitará esta información para iniciar sesión más tarde.

Para la configuración de pantalla inalámbrica, vaya al **Paso 5**.

Para la configuración de pantalla LAN, vaya al **Paso 11**.

Instalar Dell Projector Connection Manager en el equipo de forma inalámbrica

- 5 Conecte el equipo a la red inalámbrica del proyector Dell S510 abcd.

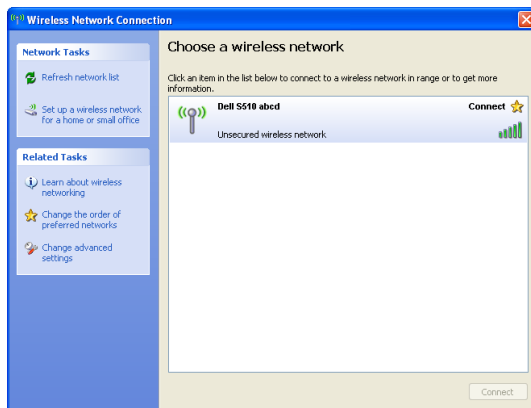



NOTA:

- Su PC debe tener función de red inalámbrica para detectar la conexión.
- Cuando se conecte a la red del proyector Dell S510 abcd, perderá la conexión inalámbrica con otras redes inalámbricas.



NOTA: No olvide apagar todos los proxies. (En Microsoft® Windows Vista: haga clic en **Panel de control** → **Opciones de Internet** → **Conexiones** → **Configuración de LAN**)

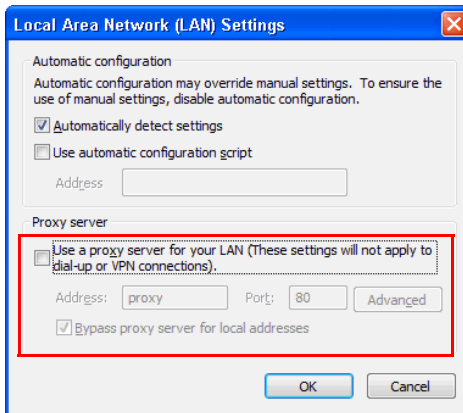

6 Abra el explorador de Internet. Automáticamente se le dirigirá a la página Web **Administración Web del proyector Dell S510**.



NOTA: Si dicha página no se carga automáticamente, escriba la dirección IP (la dirección IP predeterminada es 192.168.100.10) de la pantalla del proyector en la barra de direcciones del explorador.



- 7 La página Administración Web S510 se abrirá. La primera vez, haga clic en **Descargar**.



- 8 Seleccione el sistema operativo apropiado y, a continuación, haga clic en **Descargar**.

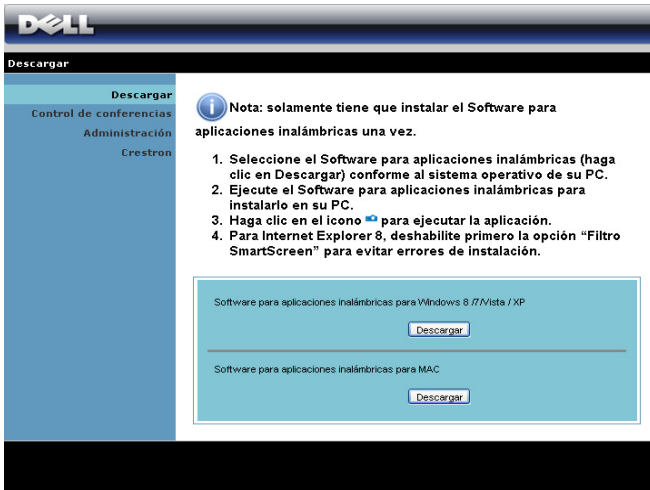

- 9 Haga clic en **Ejecutar** para continuar con la instalación de un solo paso del software.



NOTA: Si lo desea, puede guardar el archivo e instalarlo en otro momento. Para ello, haga clic en **Guardar**.

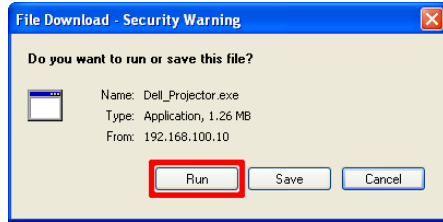

NOTA: La función de proyección de audio necesita la instalación de un controlador adicional solo en Windows XP. Si el equipo no posee el controlador instalado, aparecerá un mensaje emergente en la pantalla que le solicita que instale el controlador requerido. Puede descargar "**Audio Projection Driver**" desde el sitio Web de soporte técnico de dell: dell.com/support.



NOTA: Si no puede instalar la aplicación porque no tiene los derechos adecuados en el equipo, póngase en contacto con el administrador de red.

- 10 El software de instalación se iniciará. Siga las instrucciones de la pantalla para completar la configuración.

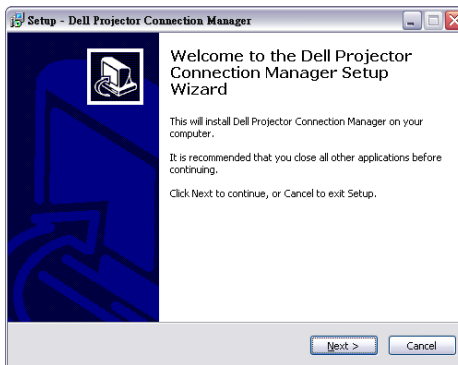

Ejecución de Dell Projector Connection Manager

Una vez que se complete la instalación, el programa se ejecutará y realizará la búsqueda de forma automática. Si el programa no se ejecuta automáticamente, puede hacer doble clic en el icono  del escritorio para iniciar la aplicación.



Iniciar sesión

Inicie sesión con el código de acceso proporcionado en el paso 4 de Instalación de Pantalla inalámbrica o Visualización de red y, a continuación, haga clic en Confirmar.

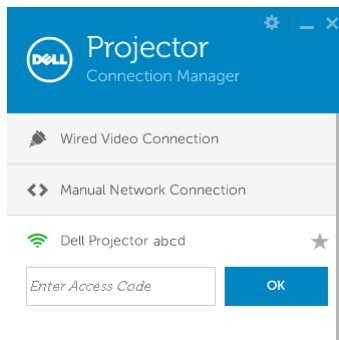

Instalar Dell Projector Connection Manager en el equipo mediante LAN

- 11 El software de instalación se iniciará. Siga las instrucciones de la pantalla para completar la configuración.

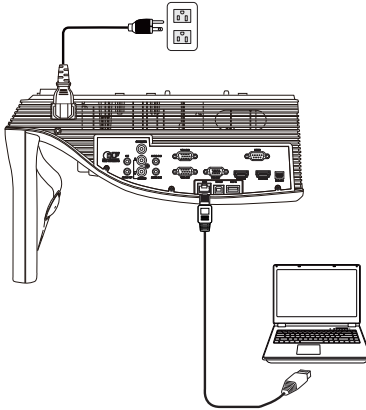

- 12 Repita los **pasos 6 a 10** para instalar Dell Projector Connection Manager.

Poner en marcha Dell Projector Connection Manager e iniciar sesión en él

Una vez que se complete la instalación, el programa se ejecutará y realizará la búsqueda de forma automática. Si el programa no se ejecuta automáticamente, puede hacer doble clic en el icono  del escritorio para iniciar la aplicación.

- a Haga clic en "**Conexión de red manual**" (fig. 1).
- b Ingrese la **Dirección IP** (fig. 2, dirección IP predeterminada: 192.168.100.10).
- c Ingrese el **Código de acceso** (fig. 3).

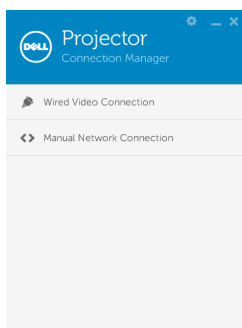

(Fig. 1)

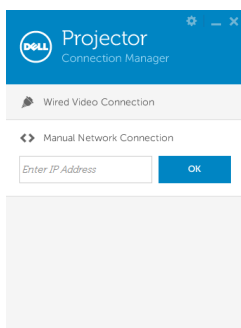

(Fig. 2)

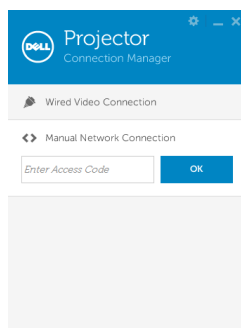







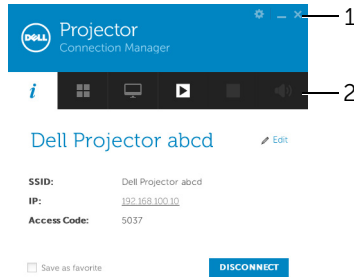



(Fig. 3)

Significado de los botones

Cuando haya iniciado sesión correctamente, aparecerá la siguiente pantalla:



Elemento		Descripción
1	Barra de estado	
	Configuración	Haga clic para activar la configuración de la aplicación.
	Botón Minimizar	Haga clic para minimizar la aplicación.
	Botón Cerrar	Haga clic para salir de la aplicación.
2	Barra de herramienta de controles	
	Inform. Proyector	Haga clic para visualizar la información de SSID, IP y código de acceso.
	Modo compartido	Haga clic para activar el modo compartido.
	Modo de visualización	Haga clic para activar el modo de pantalla.
	Iniciar	Haga clic para iniciar la proyección.
	Pausa	Haga clic para pausar la proyección.
	Detener	Haga clic para detener la proyección.
	Audio	Haga clic para activar/desactivar la proyección de audio.

Utilización de la configuración

Haga clic en  para mostrar el menú de configuración.

RESOLUTION (RESOLUCIÓN)—Permite configurar la resolución.

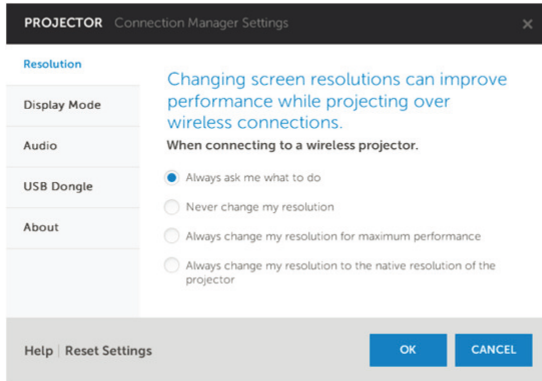

DISPLAY MODE (MODO DE VISUALIZACIÓN)—Permite configurar el modo de proyección predeterminado.

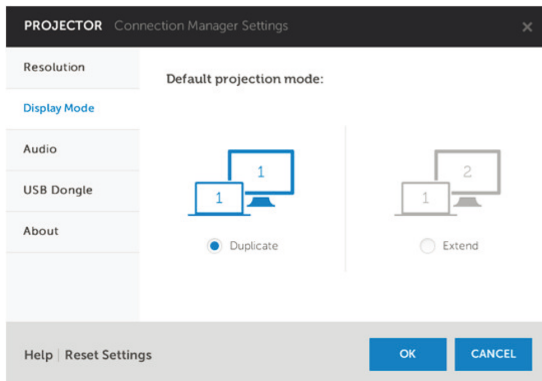

AUDIO—Permite cambiar la configuración de audio.

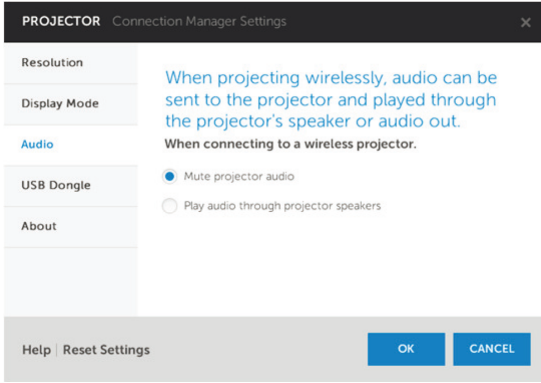

USB DONGLE (LLAVE USB)—Permite crear una llave USB. Consulte "Crear token de aplicación" en la página 132.

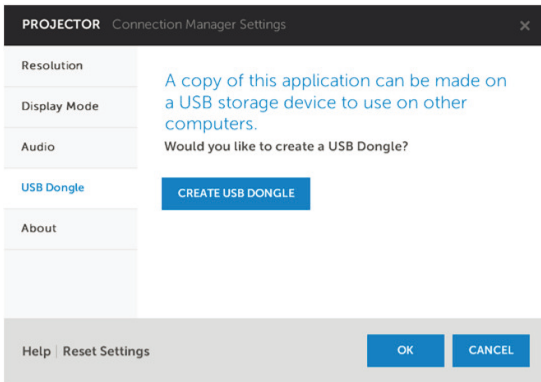

ABOUT (ACERCA DE)—Muestra la versión de la aplicación.

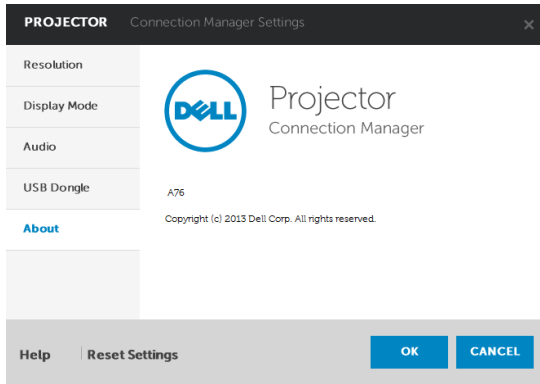

Para configuración en el sistema operativo Mac

Habilitar la funcionalidad inalámbrica o LAN en el proyector

- 1 Conecte el cable de alimentación y presione el botón de encendido/apagado.

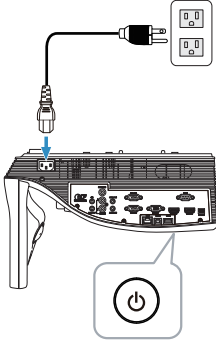

- 2 Presione el botón **Menú** del mando a distancia.

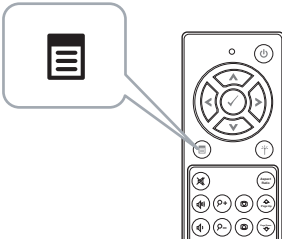

NOTA: Utilice los botones , , y para desplazarse y el botón para seleccionar.

- 3 Acceda al menú **Sel. Ent.**, seleccione **Inal/LAN** y, a continuación, elija **Visual. inal/LAN** en el submenú.

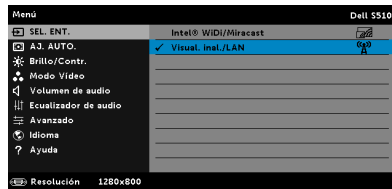

Aparecerá la pantalla **Guía inalámbrica del proyector** que se muestra a continuación:

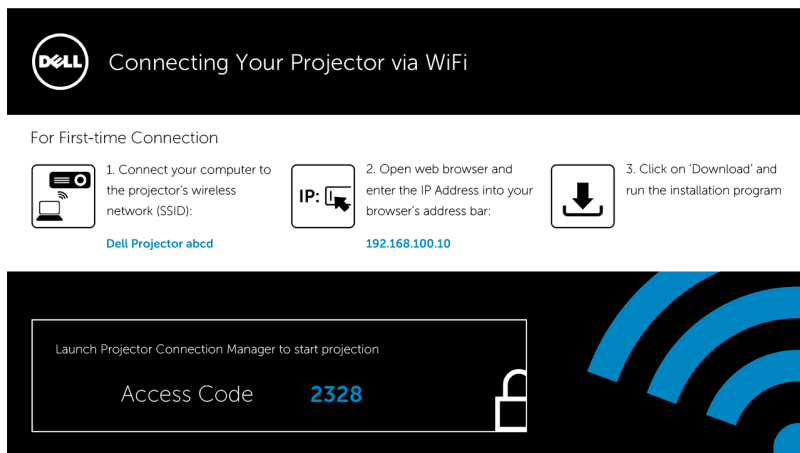

- 4 Anote la información de los campos **Red inalámbrica (SSID)**, **Dirección IP** y **Código de acceso**. Necesitará esta información para iniciar sesión más tarde.

Para la configuración de pantalla inalámbrica, vaya al **Paso 5**.

Para la configuración de pantalla LAN, vaya al **Paso 11**.

Iniciar el software de aplicación inalámbrica de Dell en su equipo de forma inalámbrica

- 5 Conecte el equipo a la red inalámbrica del proyector Dell S510 abcd.
 - 6 Abra el explorador Safari. Automáticamente se le dirigirá a la página Web **Administración Web del proyector Dell S510**.
-  **NOTA:** Si dicha página no se carga automáticamente, escriba la dirección IP (la dirección IP predeterminada es 192.168.100.10) de la pantalla del proyector en la barra de direcciones del explorador.
- 7 La página Administración Web S510 se abrirá. La primera vez, haga clic en **Descargar**.
 - 8 Seleccione el sistema operativo apropiado y, a continuación, haga clic en **Descargar**.
 - 9 Ejecute el archivo **Dell_S510.dmg** desde la carpeta de descarga.
 - 10 Ejecute la **Aplicación inalámbrica Dell S510** desde la carpeta Dell S510.

Iniciar sesión

Inicie sesión con el código de acceso proporcionado en el paso 4 de Instalación de Pantalla inalámbrica o Visualización de red y, a continuación, haga clic en Conectar.

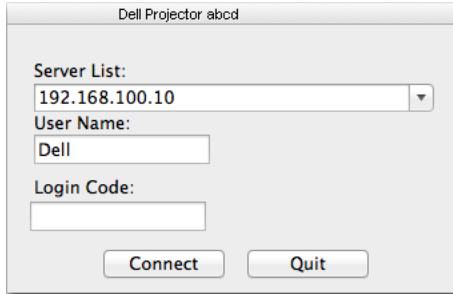

The screenshot shows a dialog box titled "Dell Projector abcd". It contains three input fields: "Server List:" with a dropdown menu showing "192.168.100.10", "User Name:" with a text box containing "Dell", and "Login Code:" with an empty text box. At the bottom, there are two buttons: "Connect" and "Quit".

Iniciar el software de aplicación inalámbrica de Dell en su equipo mediante LAN

- 11 Conecte el cable LAN al proyector y al equipo.
- 12 Repita los **pasos 6 a 10** para iniciar la aplicación inalámbrica de Dell.

Iniciar sesión

Inicie sesión con el código de acceso proporcionado en el paso 4 de Instalación de Pantalla inalámbrica o Visualización de red y, a continuación, haga clic en Conectar.

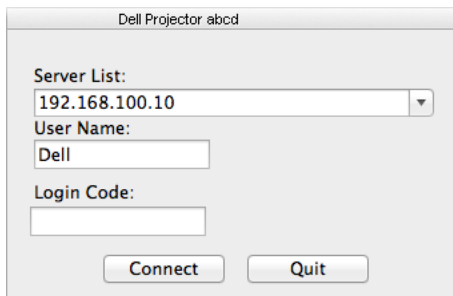













The screenshot shows a dialog box titled "Dell Projector abcd". It contains three input fields: "Server List:" with a dropdown menu showing "192.168.100.10", "User Name:" with a text box containing "Dell", and "Login Code:" with an empty text box. At the bottom, there are two buttons: "Connect" and "Quit".





Significado de los botones

Cuando haya iniciado sesión correctamente, aparecerá la siguiente pantalla:



	Elemento	Descripción
1	Barra de estado	Muestra la información IP y del CÓDIGO DE INICIO DE SESIÓN.
	 Menú	Haga clic para activar el menú de la aplicación.
	 Botón Minimizar	Haga clic para minimizar la aplicación.
	 Botón Cerrar	Haga clic para salir de la aplicación.
2	Barra de herramienta de controles	
	 Pantalla completa	Haga clic para proyectar la imagen a pantalla completa.
	 División 1	Haga clic para proyectar la imagen en la esquina superior izquierda de la pantalla.
	 División 2	Haga clic para proyectar la imagen en la esquina superior derecha de la pantalla.
	 División 3	Haga clic para proyectar la imagen en la esquina inferior izquierda de la pantalla.
	 División 4	Haga clic para proyectar la imagen en la esquina inferior derecha de la pantalla.
	 Detener	Haga clic para detener la proyección.
	 Pausa	Haga clic para pausar la proyección.
3	 Proyección de audio	Haga clic para habilitar la producción de audio.
	Estado de la conexión	
	 Icono de conexión	Parpadea cuando la proyección está en curso.

Proyección de la presentación

- Para proyectar la presentación, haga clic en cualquiera de los botones de proyección .
- Para pausar la presentación, haga clic en . El color del icono cambiará a verde.
- Para continuar con la presentación, haga clic de nuevo en .
- Para proporcionar audio a la presentación, haga clic en .
- Para detener la presentación, haga clic en .



NOTA: Entorno WLAN que utiliza una conexión 802.11g y sin alargamiento de la pantalla.

Utilización del menú

Haga clic en  para mostrar el menú.

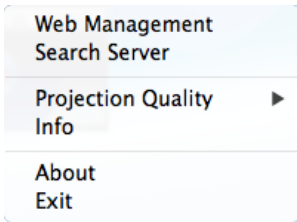

ADMINISTRACIÓN WEB—Haga clic en esta opción para abrir la página de administración Web. Consulte la sección "Instalación de la interactividad del lápiz de infrarrojos" en la página 104.

BUSCAR SERVIDOR—Haga clic en esta opción para buscar y conectarse al proyector inalámbrico.

CALIDAD DE PROYECCIÓN—Permite establecer la calidad del proyector en **Borroso pero más rápido** o **Nítido pero más lento**.

INFORMACIÓN—Haga clic para mostrar información del sistema.

ACERCA DE—Haga clic en esta opción para ver la versión de la aplicación.

SALIR—Haga clic en esta opción para salir de la aplicación.

Instalación de la proyección de audio

La proyección de audio sólo se encuentra disponible en la fuente de entrada **Pantalla inalámbrica y Visualización de red**.

Se detallan a continuación los requisitos mínimos del sistema:

Sistema operativo:

- Windows
Microsoft Windows XP™ Home o Professional Service Pack 2/3 de 32 bits (recomendado), Windows Vista de 32 bits, Windows® 7 Home o Professional de 32 bits o 64 bits, Windows 8 de 32 bits o 64 bits
- Mac
MacBook Pro y superior, MacOS 10.5 y superior

Hardware mínimo:

- a Intel® Core™ i5-460 MHz (2,53 GHz/Turbo 2,8 GHz) o superior
- b Tarjeta gráfica independiente de 1 GB DDR3 VRAM o superior recomendada
- c Memoria DDR3 SDRAM de canal dual de 2 GB a 1066 MHz requerida o superior recomendada
- d Ethernet de 1 gigabit
- e Dispositivo Wi-Fi integrado 802.11 a/b/g/n para conexión WLAN



NOTA: Si su equipo no cumple los requisitos mínimos de hardware, la proyección de audio podrá sufrir retrasos o ruidos. Cumpla los requisitos de sistema recomendados para que su proyección de audio tenga un rendimiento optimizado.



NOTA: La función de proyección de audio requiere la instalación de un controlador adicional sólo en Windows XP. Si el equipo no posee el controlador instalado, aparecerá un mensaje emergente en la pantalla que le solicita que instale el controlador requerido. Puede descargar "**Audio Projection Driver**" desde el sitio Web de soporte técnico de dell: dell.com/support.



NOTA: La función de proyección de audio requiere la instalación de un controlador adicional en el sistema operativo Mac. Si el equipo Mac no posee el controlador instalado, aparecerá un mensaje emergente en la pantalla que le solicita que instale el controlador requerido. Puede descargar el controlador "**Soundflower Driver**" desde los sitios de motores de búsqueda (por ejemplo, Yahoo, MSN...). El controlador "**Soundflower**" es una aplicación gratuita.



NOTA: Puertos/protocolo para la conexión con el proyector para la proyección a través de Ethernet:

UDP:	1047,	(respaldo: 1048, 1049)
TCP:	3268, 515, 1688, 1041	(respaldo: 389, 8080, 21)

Para configuración en el sistema operativo Windows

Habilitar la funcionalidad inalámbrica o LAN en el proyector

- 1 Conecte el cable de alimentación y presione el botón de encendido/apagado.

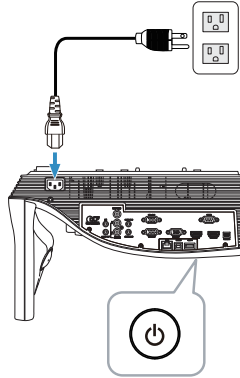

- 2 Presione el botón **Menú** del mando a distancia.

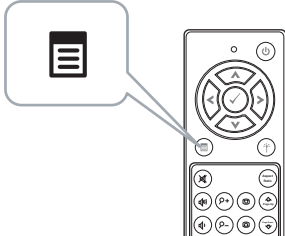

- 3 Acceda al menú **Sel. Ent.**, seleccione **Inal/LAN** y, a continuación, elija **Visual. inal/LAN** en el submenú.

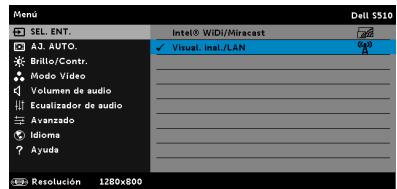

Aparecerá la pantalla **Guía inalámbrica del proyector** que se muestra a continuación:

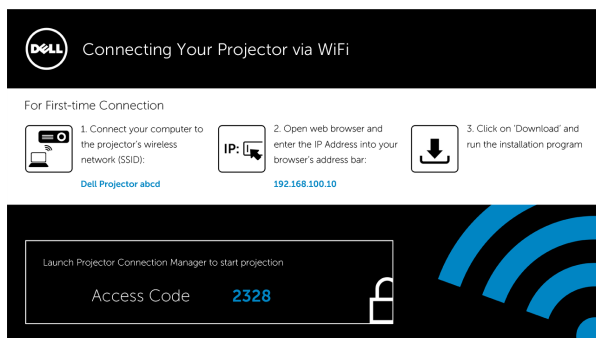

- 4 Anote la **Red inalámbrica (SSID)**, **Dirección IP** y **Código de acceso**. Necesitará esta información para iniciar sesión más tarde.

Para la configuración de pantalla inalámbrica, vaya al **Paso 5**.

Para la configuración de pantalla LAN, vaya al **Paso 7**.

Instalar Dell Projector Connection Manager en el equipo de forma inalámbrica

- 5 Se requiere "Dell Projector Connection Manager" si se utiliza la red inalámbrica o red LAN para la configuración de la proyección de audio. Descargue e instale el software la primera vez que utilice la proyección de audio. Si ya está instalado, omita los **pasos 5 y 6**.



NOTA: Sólo deberá instalar "Dell Projector Connection Manager Software" una vez.

- 6 Para obtener información sobre la descarga e instalación de Dell Projector Connection Manager Software, consulte los pasos 6 a 10 de "Instalación de Pantalla inalámbrica o Visualización de red" en la página 71.

Ejecución de Dell Projector Connection Manager

Una vez que se complete la instalación, el programa se ejecutará y realizará la búsqueda de forma automática. Si el programa no se ejecuta automáticamente, puede hacer doble clic en el icono  del escritorio para iniciar la aplicación.

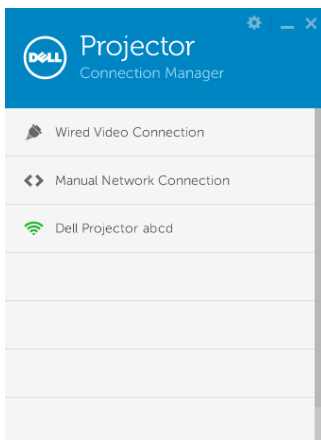

Iniciar sesión

Inicie sesión con el Código de acceso proporcionado en el paso 4 de la instalación de la proyección de audio y, a continuación, haga clic en Confirmar.

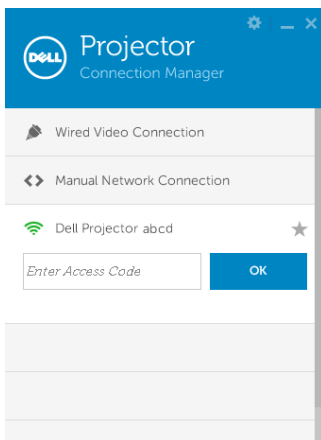

Instalar Dell Projector Connection Manager en el equipo mediante LAN

- 7 Conecte el cable LAN al proyector y al equipo.
- 8 Consulte el **paso 6** para instalar Dell Projector Connection Manager.

Ejecución de Dell Projector Connection Manager

Una vez que se complete la instalación, el programa se ejecutará y realizará la búsqueda de forma automática. Si el programa no se ejecuta automáticamente, puede hacer doble clic en el icono  del escritorio para iniciar la aplicación.

- a Haga clic en "**Conexión de red manual**" (fig. 1).
- b Ingrese la **Dirección IP** (fig. 2, dirección IP predeterminada: 192.168.100.10).
- c Ingrese el **Código de acceso** (fig. 3).

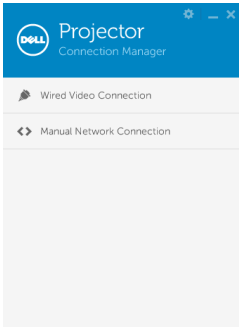

(Fig. 1)

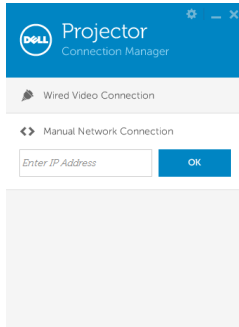

(Fig. 2)

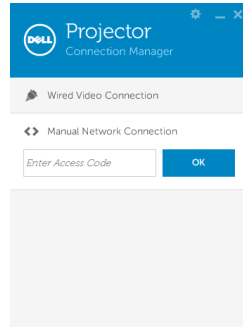

(Fig. 3)

Utilización de la proyección de audio

- 9 Ya posee una sesión iniciada en Dell Projector Connection Manager. Haga clic en el botón "**Reproducir**" en la aplicación para iniciar la proyección de audio inalámbrica o de red LAN.

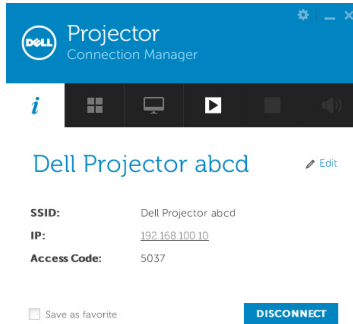

- 10 Haga clic en el botón "Proyección de audio" en la aplicación para activar y desactivar la proyección de audio.

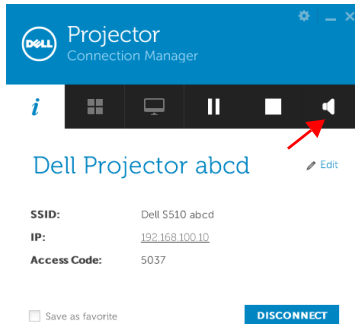

NOTA: La función de proyección de audio necesita la instalación de un controlador adicional solo en Windows XP. Si el equipo no posee el controlador instalado, aparecerá un mensaje emergente en la pantalla que le solicita que instale el controlador requerido. Puede descargar "Audio Projection Driver" desde el sitio Web de soporte técnico de dell: dell.com/support.

- 11 Ejecutar el Reproductor de Windows Media u otros programas reproductores de audio (por ejemplo, el reproductor Winamp) en su equipo.



Para configuración en el sistema operativo Mac

Habilitar la funcionalidad inalámbrica o LAN en el proyector

- 1 Conecte el cable de alimentación y presione el botón de encendido/apagado.

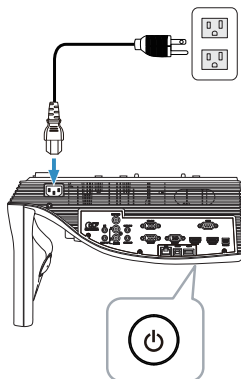

- 2 Presione el botón **Menú** del mando a distancia.

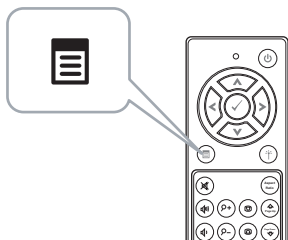

- 3 Acceda al menú **Sel. Ent.**, seleccione **Inal/LAN** y, a continuación, elija **Visual. inal/LAN** en el submenú.

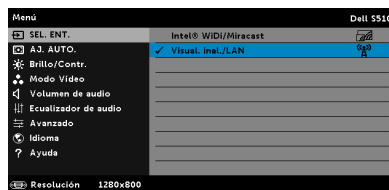

Aparecerá la pantalla **Guía inalámbrica del proyector** que se muestra a continuación:

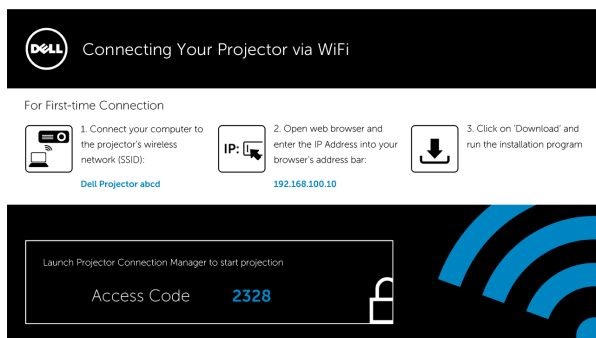

- 4 Anote la información de los campos **Red inalámbrica (SSID)**, **Dirección IP** y **Código de acceso**. Necesitará esta información para iniciar sesión más tarde.

Para la configuración de pantalla inalámbrica, vaya al **Paso 5**.

Para la configuración de pantalla LAN, vaya al **Paso 14**.

Iniciar el software de aplicación inalámbrica de Dell en su equipo de forma inalámbrica

- 5 Conecte el equipo a la red inalámbrica del proyector Dell S510 abcd.
 - 6 Abra el explorador Safari. Automáticamente se le dirigirá a la página Web **Administración Web del proyector Dell S510**.
-  **NOTA:** Si dicha página no se carga automáticamente, escriba la dirección IP (la dirección IP predeterminada es 192.168.100.10) de la pantalla del proyector en la barra de direcciones del explorador.
- 7 La página Administración Web S510 se abrirá. La primera vez, haga clic en **Descargar**.
 - 8 Seleccione el sistema operativo de aplicación y, a continuación, haga clic en **Descargar**.
 - 9 Ejecute el archivo **Dell_S510.dmg** desde la carpeta de descarga.
 - 10 Ejecute la **Aplicación inalámbrica Dell S510** desde la carpeta Dell S510.

Iniciar sesión

Inicie sesión con el Código de acceso proporcionado en el paso 4 de la instalación de la proyección de audio y, a continuación, haga clic en Conectar.

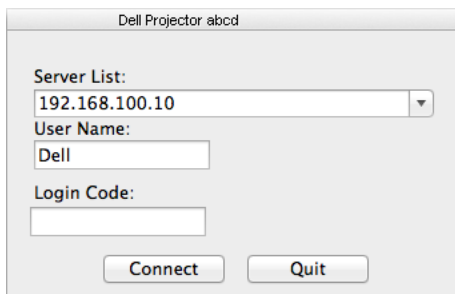

- 11 Ahora ha iniciado sesión en la aplicación inalámbrica S510. Haga clic en el botón "Reproducir" en la aplicación para iniciar la proyección inalámbrica o LAN.



- 12 Haga clic en el botón "Proyección de audio" en la aplicación para activar y desactivar la proyección de audio.



 **NOTA:** La función de proyección de audio requiere la instalación de un controlador adicional en el sistema operativo Mac. Si el equipo Mac no posee el controlador instalado, aparecerá un mensaje emergente en la pantalla que le solicita que instale el controlador requerido. Puede descargar el controlador "**Soundflower Driver**" desde los sitios de motores de búsqueda (por ejemplo, Yahoo, MSN...). El controlador "**Soundflower**" es una aplicación gratuita. Consulte la sección "Instalar el controlador Soundflower" en la página 100.

- 13 Ejecute el software del reproductor de audio en el equipo.

Iniciar el software de aplicación inalámbrica de Dell en su equipo mediante LAN

- 14 Conecte el cable LAN al proyector y al equipo.
- 15 Repita los **pasos 6 a 13** para iniciar la aplicación inalámbrica de Dell e iniciar sesión en ella.

Instalar el controlador Soundflower

- 1 Puede descargar el controlador "**Soundflower Driver**" desde los sitios de motores de búsqueda (por ejemplo, Yahoo, MSN...). El controlador "**Soundflower**" es una aplicación gratuita.
- 2 Ejecute el archivo "**Soundflower.dmg**" desde la carpeta de descarga.
- 3 Ejecute el archivo "**Soundflower.pkg**" desde la carpeta Soundflower.

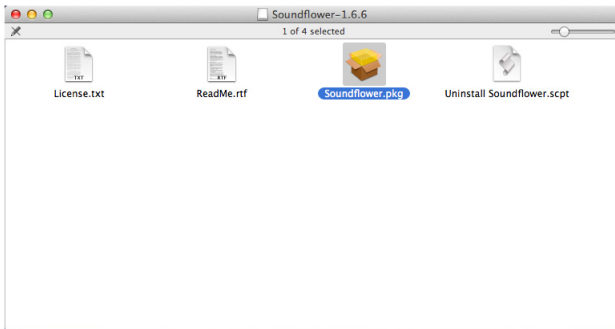

- 4 El software de instalación se iniciará. Siga las instrucciones de la pantalla para completar la configuración.

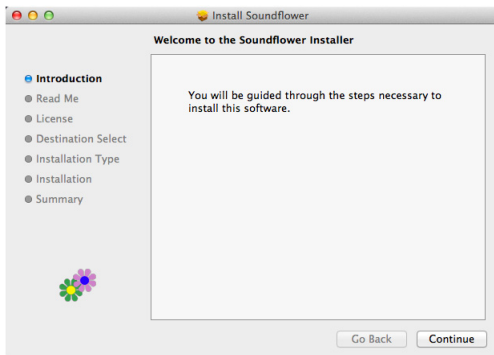

Instalación de la visualización USB (DoUSB)

Para el sistema operativo Windows

- 1 Conecte el cable de alimentación y presione el botón de encendido/apagado.

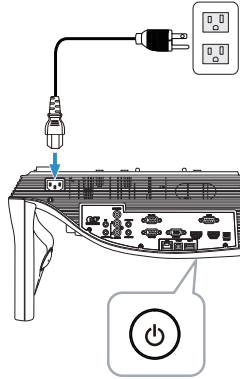

- 2 Conecte el cable USB (tipo A a B) al proyector y al equipo.
- 3 Cuando conecta el proyector y el equipo mediante el cable USB, aparecerá un mensaje de conexión de USB que le permitirá seleccionar **DoUSB** o **Modo de almacenamiento**. Seleccione la opción "**DoUSB**" para cambiar a la fuente Pantalla USB.

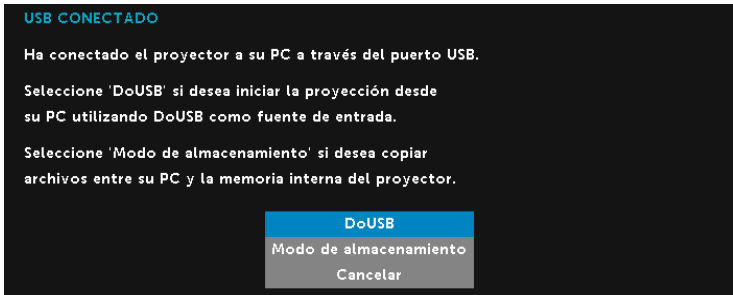

NOTA: Si no se puede visualizar DoUSB, consulte "Solución de problemas del proyector" en la página 133.

Para el sistema operativo Mac

- 1 Conecte el cable de alimentación y presione el botón de encendido/apagado.

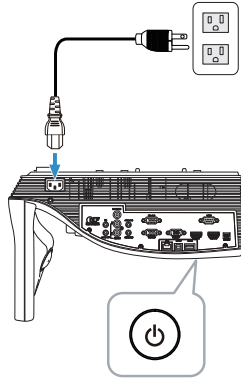

- 2 Conecte el cable USB (tipo A a B) al proyector y al equipo.
- 3 Cuando conecta el proyector y el equipo mediante el cable USB, aparecerá un mensaje de conexión de USB que le permitirá seleccionar **DoUSB** o **Modo de almacenamiento**. Seleccione la opción "**DoUSB**" para cambiar a la fuente Pantalla USB.

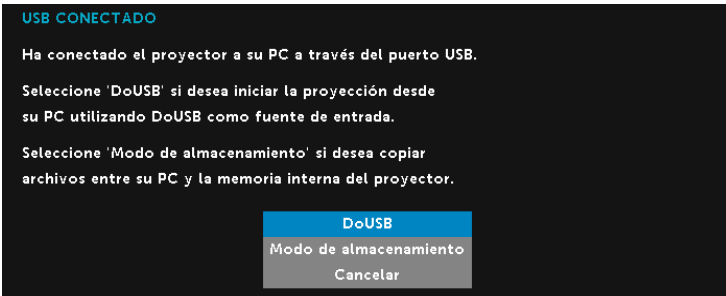

NOTA: La función DoUSB necesita instalar el controlador en el sistema operativo Mac. Si el equipo Mac no posee el controlador instalado, aparecerá un mensaje emergente en la pantalla que le solicita que instale el controlador requerido. Consulte la sección "Instalar el controlador DoUSB" en la página 103.

Instalar el controlador DoUSB

- 1 Haga doble clic en el icono "**VISUALIZACIÓN_USB**" del escritorio.
- 2 Ejecute el archivo "**MAC_USB_Display.pkg**" desde la carpeta USB_DISPLAY.

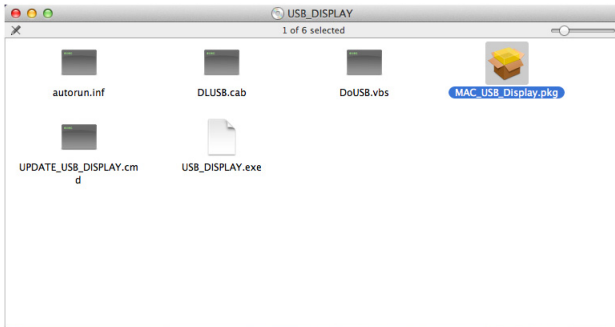

- 3 El software de instalación se iniciará. Siga las instrucciones de la pantalla para completar la configuración.

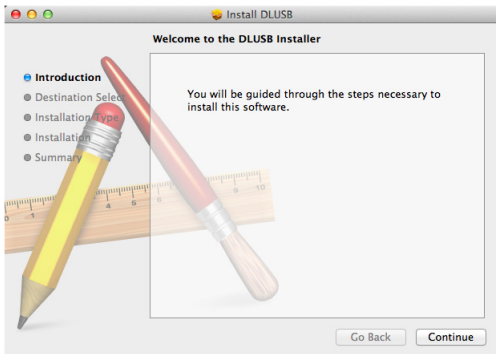

- 4 Cuando la instalación se complete, reinicie el ordenador.

Instalación de la interactividad del lápiz de infrarrojos



NOTA: Su PC debe cumplir los siguientes requisitos mínimos:

Sistema operativo:

- Windows

Windows XP Professional Service Pack 3 de 32 bits, Windows 7 de 32 y 64 bits, Windows 8 de 32 y 64 bits y Windows 8.1 de 32 y 64 bits

Se requiere la instalación de Windows .NET Framework 4.0 (puede descargarlo desde el sitio de Microsoft)

- Mac

MacOS 10.6 y superior

Hardware mínimo:

- a Tipo de procesador Windows: Intel Core i3 o superior
- b Tipo de procesador Mac: Intel Core i2 duo o superior
- c Memoria RAM para Windows/Mac: 2 GB de memoria RAM como mínimo.
- d Espacio en disco duro mínimo para Windows/Mac: 110 MB de espacio disponible en disco duro

Para configuración en el sistema operativo Windows

- 1 Conecte los cables de alimentación, VGA y mini-USB al proyector.

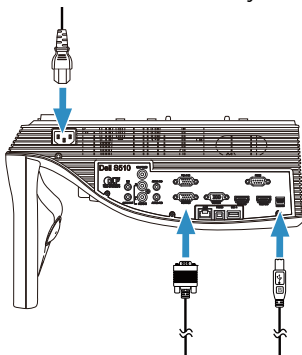

- 2 Encienda el proyecto presionando el botón de alimentación del mando a distancia.

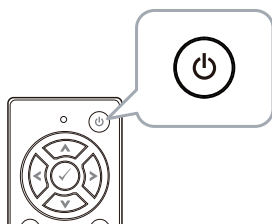

- 3 Conectar los cables VGA y mini-USB al equipo.

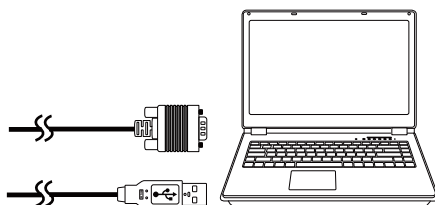

- 4 El mensaje de instalación del controlador del lápiz aparecerá automáticamente después de enchufar el cable USB al equipo. Siga las instrucciones de la pantalla para completar la configuración.

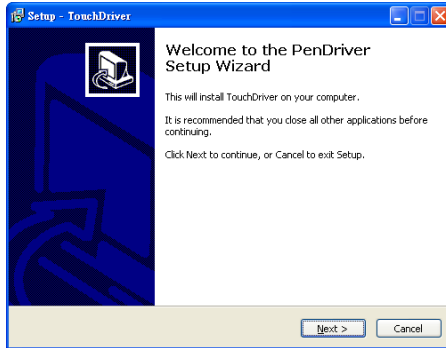

El icono del controlador  aparecerá en el área de notificaciones del equipo si dicho controlador se ha instalado correctamente.

Si el controlador del lápiz no se ha instalado automáticamente, vaya a **Mi PC** y ejecute el archivo "PenDriver.exe".



NOTA: Puede que necesite acceso de administrador para instalar el controlador. Póngase en contacto con el administrador de red para obtener asistencia.

- 5 Haga clic en el icono  del controlador del lápiz, seleccione **Calibrar el lápiz** y, a continuación, seleccione **Automático** en el submenú.

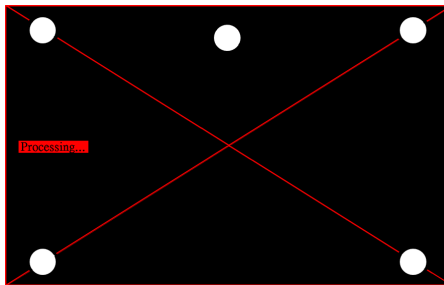

Si aparece el mensaje "**Error de calibración automática**", lleve a cabo los pasos que se indican a continuación para solucionar el problema y, a continuación, vuelva a realizar la calibración automática.

- a Apague las luces o reduzca la luz perdida en la pizarra
- b No camine delante del proyector ni lo mueva
- c Ajuste el enfoque para agudizar la imagen proyectada

Si el mensaje "**La calibración automática sigue sin funcionar.**" aparece en la pantalla, cambie a calibración manual.

Calibración manual:

Haga clic en el icono  del controlador del lápiz, seleccione **Calibrar el lápiz** y, a continuación, seleccione **Manual** en el submenú.

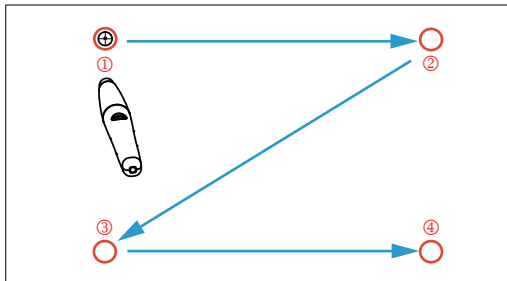

Toque las marcas de destino en la pantalla. (Pulse la tecla "ESC" para salir del proceso de calibración). Una vez finalizado el 4º punto de calibración, espere 2 segundos mientras se guardan los datos de calibración.

- 6 Coloque el conmutador de alimentación del lápiz de infrarrojos en la posición de encendido.
- 7 Apunte con el lápiz de infrarrojos a la pantalla y comience a utilizarlo.

Para configuración en el sistema operativo Mac

- 8 Repita los **pasos 1 - 3** para encender la alimentación del proyector y conecte los cables VGA y USB.
- 9 Busque el CD-ROM del controlador del lápiz en su PC.
- 10 Haga doble clic en el archivo PenDriver.zip de la carpeta Mac.
- 11 Ejecute el archivo PenDriver.app de la carpeta de descargas.
- 12 Consulte los **pasos 5 - 7** para ejecutar la función de inicialización de control y comenzar a utilizar el lápiz de infrarrojos.

Administrar el proyector mediante la Web

Definición de la configuración de red

Si el proyector está conectado a una red, puede obtener acceso al mismo mediante un explorador Web. Para definir la configuración de la red, consulte la sección "Configuración LAN" en la página 48.

Acceso al sistema de administración Web

Utilice Internet Explorer 6.0 (o superior) o Firefox 2.0 (o superior) e inserte la dirección IP. Ahora puede obtener acceso al sistema de administración Web y administrar el proyector desde una ubicación remota.

Página principal

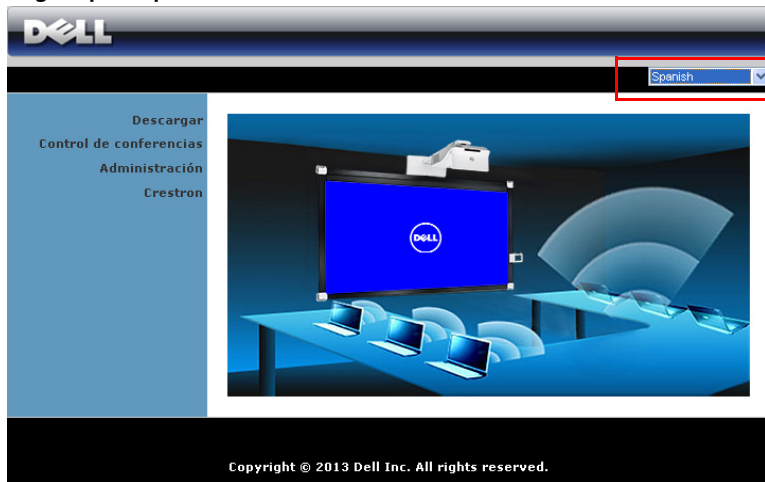

- Obtenga acceso a la página principal del sistema de administración Web especificando la dirección IP del proyector en el explorador Web. Consulte "Configuración de LAN" en página 48.
- En la lista, seleccione el idioma para la administración Web.
- Haga clic en cualquier elemento de menú de la ficha de la izquierda para obtener acceso a la página.

Descarga de Dell Projector Connection Manager

Consulte también la sección "Instalación de Pantalla inalámbrica o Visualización de red" en la página 71.

DELL

Descargar

Descargar
Control de conferencias
Administración
Crestron

i Nota: solamente tiene que instalar el Software para aplicaciones inalámbricas una vez.

1. Seleccione el Software para aplicaciones inalámbricas (haga clic en Descargar) conforme al sistema operativo de su PC.
2. Ejecute el Software para aplicaciones inalámbricas para instalarlo en su PC.
3. Haga clic en el icono  para ejecutar la aplicación.
4. Para Internet Explorer 8, deshabilite primero la opción "Filtro SmartScreen" para evitar errores de instalación.

Software para aplicaciones inalámbricas para Windows 8 / Vista / XP

Descargar

Software para aplicaciones inalámbricas para MAC

Descargar

Haga clic en el botón **Descargar** del sistema operativo correspondiente de su PC.

Control de conferencias



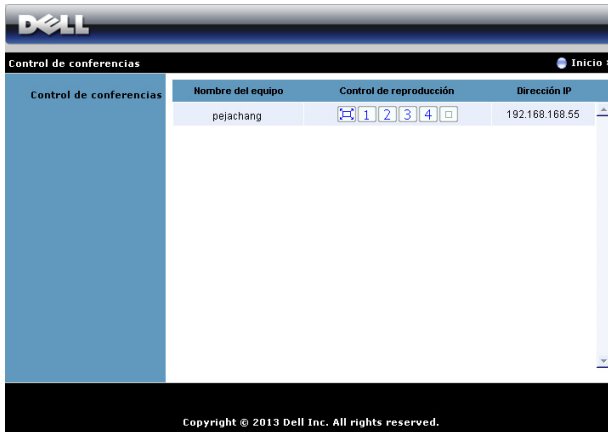



Esta opción permite realizar presentaciones de conferencia de diferentes fuentes sin utilizar cables con el proyector. También le permite controlar cómo aparecerá cada una de las presentaciones en la pantalla.



NOTA: Sin el control de reproducción de conferencias, el último usuario en presionar el botón "Reproducir" en la aplicación asumirá el control de la proyección a pantalla completa.

Nombre del equipo: enumera los equipos registrados para el control de conferencias.

Control de reproducción: haga clic en los botones para controlar cómo aparecerá la proyección de cada equipo en la pantalla.

-  Proyección a pantalla completa: la presentación del equipo ocupa toda la pantalla.
-  División 1: la presentación del equipo aparece en la esquina superior izquierda de la pantalla.
-  División 2: la presentación del equipo aparece en la esquina superior derecha de la pantalla.
-  División 3: la presentación del equipo aparece en la esquina inferior izquierda de la pantalla.
-  División 4: la presentación del equipo aparece en la esquina inferior derecha de la pantalla.
-  Detener: la proyección del equipo se detiene.

Dirección IP: muestra la dirección IP de cada equipo.



NOTA: Para terminar la conferencia, haga clic en botón de **Inicio**.

Administración de propiedades

Administración

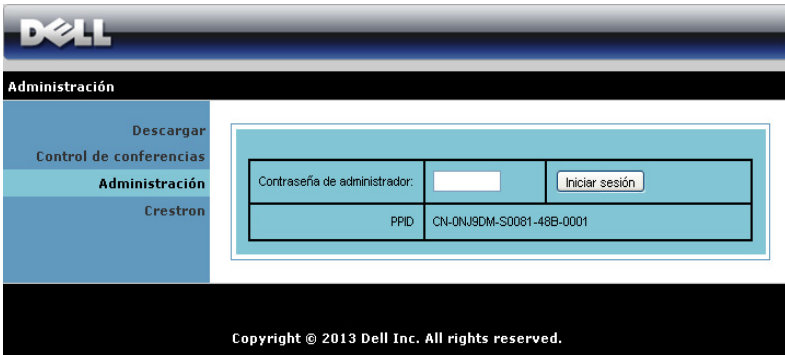

Se necesita una clave de administrador para obtener acceso a la página Administración.

- **Contraseña de administrador:** especifique la clave de administrador y haga clic en **Iniciar sesión**. La clave predeterminada es "admin". Para cambiar la clave, consulte la sección "Cambiar contraseñas" en la página 117.

Estado del sistema

The screenshot displays the Dell projector administration interface. At the top, the Dell logo is visible on the left, and the navigation path 'Administración > Estado del sistema' is shown on the left, with a 'Inicio »' button on the right. The main content area is divided into a left sidebar and a right table. The sidebar contains menu items: 'Estado del sistema', 'Configuración de red', 'Configuración de proyección', 'Cambiar contraseñas', 'Restablecer valores predeterminados', 'Actualizar firmware', 'Panel de control del proyector', 'Configuración de alertas', and 'Reiniciar sistema' (with a red warning icon). The right table displays system information under three sections: 'Estado de la red', 'Estado de la conexión', and 'Estado del proyector'.

Estado de la red	
Dirección IP	192.168.100.10
Máscara de subred	255.255.255.0
Puerta de enlace predeterminada	192.168.100.10
Dirección MAC cableada	B8:CA:3A:FD:5A:A2

Estado de la conexión	
Estado de la proyección	Esperando la proyección
Nº de usuarios en total	0

Estado del proyector	
Nombre del modelo	S510
Nombre del proyector	Dell Projector
Ubicación	
Contacto	
Estado	Activar
Horas de la lámpara	40 hrs

Muestra la siguiente información: **Estado de la red**, **Estado de la conexión** y **Estado del proyector**.

Estado de la red

Consulte la sección relacionada con el menú OSD en la página 48.

Administración > Configuración de red Inicio >>

Estado del sistema

Configuración de red

Configuración de proyección

Cambiar contraseñas

Restablecer valores predeterminados

Actualizar firmware

Panel de control del proyector

Configuración de alertas

Reiniciar sistema

Configuración IP

Obtener una dirección IP automáticamente Use la siguiente dirección IP

Dirección IP: 192 . 168 . 100 . 10

Máscara de subred: 255 . 255 . 255 . 0

Puerta de enlace predeterminada: 192 . 168 . 100 . 10

Servidor DNS: 192 . 168 . 100 . 10

Configuración del servidor DHCP

Automático Deshabilitar

Dirección IP inicial: 192 . 168 . 100 . 11

Dirección IP final: 192 . 168 . 100 . 254

Máscara de subred: 255 . 255 . 255 . 0

Puerta de enlace predeterminada: 192 . 168 . 100 . 10

Servidor DNS: 192 . 168 . 100 . 10

Configuración inalámbrica

LAN inalámbrica: Habilitar Deshabilitar

Región: --- WORLDWIDE ---

SSID: Dell Projector abcdef

Transmisión SSID: Habilitar Deshabilitar

Frequency Band: 2.4G B/G/N mixed

Canal: Automático

(Encryption): Deshabilitar

Clave: _____

TX mode channel: 20MHz 40MHz

RADIUS Server Setup

Dirección IP: 192 . 168 . 100 . 10

Port: 1812

Clave: _____

Cifrado

Admitir todo Bloquear todo Solamente Internet

Establecer seguridad para SNMP

Escribir a la comunidad: private

Aplicar Cancelar

Configuración IP

- Elija la opción **Obtener una dirección IP automáticamente** para asignar una dirección IP automáticamente al proyector, o la opción **Use la siguiente dirección IP** para asignar una dirección IP manualmente.

Configuración del servidor DHCP

- Elija **Automático** para configurar automáticamente las direcciones **Dirección IP inicial**, **Dirección IP final**, **Frequency Band**, **Máscara de subred**, **Puerta de enlace predeterminada** y **Servidor DNS** a partir de un servidor DHCP, o la opción **Desactivar** para desactivar esta función.

Configuración inalámbrica

- Elija la opción **Habilitar** para configurar las opciones **Región, SSID, Transmisión SSID, Frequency Band, Canal, Encryption, Clave** y **TX mode channel**. Elija **Desactivar** para desactivar la configuración inalámbrica.

SSID: 32 caracteres como máximo.

Encryption: puede desactivar la clave WPA o seleccionar una clave de 64 ó 128 bits ASCII o HEX.

Clave: si el Cifrado está habilitado, tendrá que establecer el valor conforme al modo Cifrado seleccionado.

RADIUS Server Setup

- Configure la dirección IP, el puerto y la información de clave.

Guardián

- Hay tres opciones:

Admitir todo: se permite que los usuarios obtengan acceso a la red de la oficina a través del proyector inalámbrico.

Bloquear todo: se impide a los usuarios obtener acceso a la red de la oficina a través del proyector inalámbrico.

Solamente Internet: se impide a los usuarios obtener acceso a la red de la oficina pero se reservan las funciones de conexión a Internet.

Establecer seguridad para SNMP

- Configure la información de la opción Escribir a la comunidad.

Haga clic en el botón **Aplicar** para guardar y hacer efectivos los cambios. Debe reiniciar el proyector para que los cambios tengan efecto.

Configuración de proyección

Administración > Configuración de proyección Inicio »

Estado del sistema Configuración de red Configuración de proyección Cambiar contraseñas Restablecer valores predeterminados Actualizar firmware Panel de control del proyector Configuración de alertas <input type="checkbox"/> Reiniciar sistema	Configuración de proyección	Resolución	WXGA (1280x800) ▼
		Código de inicio de sesión	<input type="radio"/> Deshabilitar <input type="radio"/> Aleatorio <input type="radio"/> Utilizar el siguiente código <input type="text"/>
Configuración de proyector	Nombre del modelo	S510	
	Nombre del proyector	<input type="text" value="Dell Projector"/>	
	Ubicación	<input type="text"/>	
	Contacto	<input type="text"/>	
		<input type="button" value="Aplicar"/>	<input type="button" value="Cancelar"/>

Configuración de proyección

- **Resolución:** permite seleccionar la resolución. Opciones disponibles: XGA (1024 x 768) y WXGA (1280 x 800).
- **Código de inicio de sesión:** seleccione cómo desea que el proyector genere el código de inicio de sesión. Hay tres opciones:
 - **Desactivar:** no se necesitará este código cuando se inicie sesión en el sistema.
 - **Aleatorio:** el valor predeterminado es **Aleatorio**. El código de inicio de sesión se generará aleatoriamente.
 - **Utilizar el siguiente código:** escriba un código de 4 dígitos. este código se utilizará para iniciar sesión en el sistema.

Configuración del proyector

- Configure la información de las opciones **Nombre del proyector**, **Ubicación** y **Contacto** (hasta 21 caracteres por cada campo).

Haga clic en el botón **Aplicar** para guardar y hacer efectivos los cambios. Debe reiniciar el proyector para que los cambios tengan efecto.

Cambiar contraseñas

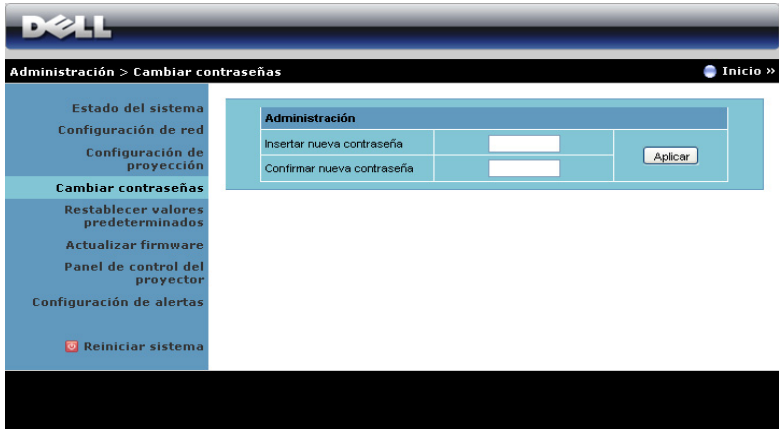

The screenshot shows the Dell administration interface. At the top left is the Dell logo. Below it, the navigation bar shows "Administración > Cambiar contraseñas" and a "Inicio »" link. A left-hand menu lists various system management options, with "Cambiar contraseñas" highlighted. The main content area is titled "Administración" and contains a form with two input fields: "Insertar nueva contraseña" and "Confirmar nueva contraseña". An "Aplicar" button is positioned to the right of the second field. At the bottom of the menu, there is a "Reiniciar sistema" option with a red power icon.

Esta página le permite cambiar la clave del administrador.

- **Insertar nueva contraseña:** especifique la clave nueva.
- **Confirmar nueva contraseña:** especifique la clave de nuevo y haga clic en **Aplicar**.



NOTA: Póngase en contacto con Dell si olvida la contraseña de administrador.

Restablecer valores predeterminados

Administración > Restablecer valores predeterminados Inicio >>

Estado del sistema
Configuración de red
Configuración de proyección
Cambiar contraseñas
Restablecer valores predeterminados
Actualizar firmware
Panel de control del proyector
Configuración de alertas
Reiniciar sistema

Restablecer valores predeterminados
Se restaurará la configuración predeterminada de fábrica de la funcionalidad inalámbrica y la red.

Aplicar

Haga clic en el botón **Aplicar** para restaurar los valores predeterminados de fábrica de la configuración inalámbrica y de red.

Actualizar firmware

Utilice la página Actualizar firmware para actualizar el firmware inalámbrico del proyector.

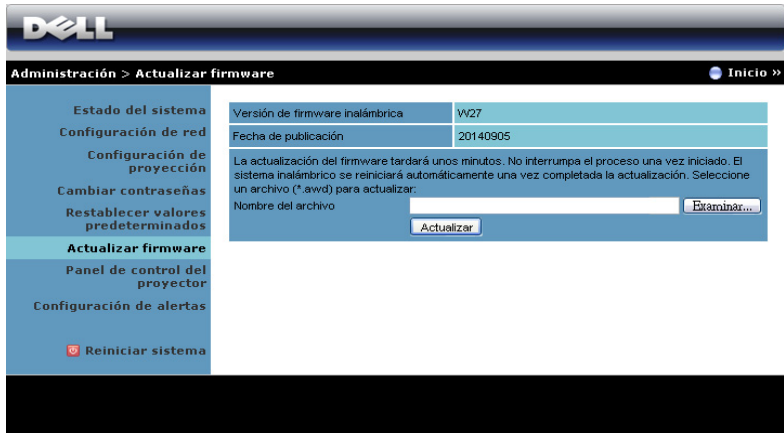

Administración > Actualizar firmware Inicio »

Estado del sistema
Configuración de red
Configuración de proyección
Cambiar contraseñas
Restablecer valores predeterminados
Actualizar firmware
Panel de control del proyector
Configuración de alertas
Reiniciar sistema

Versión de firmware inalámbrica	W27
Fecha de publicación	20140905

La actualización del firmware tardará unos minutos. No interrumpa el proceso una vez iniciado. El sistema inalámbrico se reiniciará automáticamente una vez completada la actualización. Seleccione un archivo (*.awd) para actualizar:

Nombre del archivo



NOTA: Deshabilite y habilite la opción Funcionalidad inalámbrica/Red mediante el menú OSD para reiniciar la tarjeta de red para el proyector cuando la actualización de firmware se realice correctamente.

Para iniciar la actualización del firmware, realice los pasos siguientes:

- 1 Puede descargar los archivos del firmware desde **dell.com/support**.
- 2 Presione **Examinar** para seleccionar el archivo para realizar la actualización.
- 3 Haga clic en el botón **Actualizar** para comenzar. Espere mientras el sistema actualiza el firmware en el dispositivo.

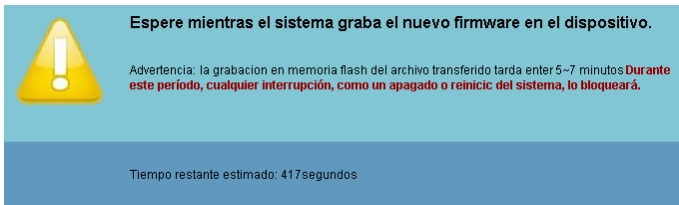

Espere mientras el sistema graba el nuevo firmware en el dispositivo.

Advertencia: la grabación en memoria flash del archivo transferido tarda entre 5-7 minutos. Durante este período, cualquier interrupción, como un apagado o reinicio del sistema, lo bloqueará.

Tiempo restante estimado: 417 segundos



PRECAUCIÓN: ¡No interrumpa el proceso de actualización ya que el sistema podría bloquearse!

- 4 Haga clic en **Confirmar** cuando la actualización haya terminado.

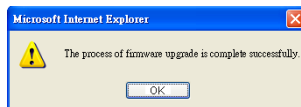

Panel de control del proyector

Administración > Panel de control del proyector Inicio

Información del proyector

Estado del proyector	Activar	Actualizar
Ahorro de energía	20mins	ENCENDER APAGAR
Estado de la alerta	Buena	Eliminar

Control de imagen

Modo de funcionamiento: Modo normal Modo ECO Modo dinámico Modo de atenuación extrema

Modo Proyector: Proyección posterior-instalación en pared

Seleccionar fuente: Pantalla inalámbrica

Modo Vídeo: Modo Presentación

Pantalla en blanco: Activar DES

Relación de aspecto: Origen 4:3 Wide

Brillo: 50 (0-100) Definir

Contraste: 50 (0-100) Definir

Ajuste automático

Control de audio

Volumen: 20 (0-20) Definir

Restablecer valores de fábrica

Información del proyector

- **Estado del proyector:** existen 5 estados: Lámpara encendida, Espera, Ahorro de energía, Enfriamiento y Calentamiento. Haga clic en **Actualizar** para actualizar el estado y la configuración de control.
- **Ahorro de energía:** La opción de ahorro de energía se puede establecer en DES, 20, 60 90 ó 120 minutos. Para obtener más información, consulte la sección "Ahorro de energía" en la página 53.
- **Estado de la alerta:** Hay tres estados de alerta: Advertencia de lámpara, Vida de la lámpara y Advertencia de temperatura. El proyector podría bloquear el modo de proyección si se activa cualquiera de las alertas. Para salir del modo de proyección, haga clic en **Eliminar** para borrar el estado de alerta antes de poder encender el proyector.

Control de imagen

- **Modo Proyector:** Permite seleccionar el modo del proyector, dependiendo de cómo se monte este. Existen 2 modos de proyección: Proyección frontal-Instalación en pared y Proyección posterior-Instalación en pared.
- **Seleccionar fuente:** el menú Seleccionar fuente le permite seleccionar la fuente de entrada del proyector. Puede seleccionar VGA-A, VGA-B, Vídeo compuesto, HDMI-A, HDMI-B, Pantalla inalámbrica, Pantalla USB, Visor USB, Intel® WiFi o Memoria interna.
- **Modo Vídeo:** Seleccione un modo para optimizar la imagen de visualización basándose en el uso del proyector:
 - **Presentación:** ideal para presentación de diapositivas.
 - **Brillante:** brillo y contraste máximos.
 - **MOVIE:** para ver películas y fotografías.
 - **sRGB:** proporciona una representación de color más precisa.
 - **PERSONAL:** configuración preferida del usuario.
- **Pantalla en blanco:** puede seleccionar ACT o DES.
- **Relación de aspecto:** permite seleccionar la relación de aspecto para ajustar cómo aparece la imagen.
- **Brillo:** seleccione un valor para ajustar el brillo de la imagen.
- **Contraste:** seleccione un valor para ajustar el contraste de la pantalla.

Haga clic en el botón **Ajuste automático** para ajustar la configuración automáticamente.

Control de audio

- **Volumen:** seleccione el valor (0~20) para el volumen de audio.

Haga clic en el botón **Restablecer valores de fábrica** para restaurar la configuración predeterminada de fábrica.

Configuración de alertas

The screenshot shows the Dell configuration interface for email alerts. The top navigation bar includes the Dell logo and the text 'Administración > Configuración de alertas' with a 'Inicio' button. A left sidebar contains a menu with options like 'Estado del sistema', 'Configuración de red', 'Configuración de proyección', 'Cambiar contraseñas', 'Restablecer valores predeterminados', 'Actualizar firmware', 'Panel de control del proyector', 'Configuración de alertas', and 'Reiniciar sistema'. The main content area is titled 'Aviso por correo electrónico' and features two radio buttons: 'Habilitar' (selected) and 'Deshabilitar'. A 'Prueba de alerta por correo electrónico' button is located to the right. Below are input fields for 'Para', 'Cc', 'De', and 'Asunto'. A 'Configuración SMTP' section includes fields for 'Servidor SMTP saliente', 'Nombre del usuario', and 'Contraseña'. A 'Condición de alerta' section has checkboxes for 'Advertencia de lámpara', 'Vida de lámpara reducida', and 'Advertencia de temperatura'. A 'Guardar' button is at the bottom.

Alerta por correo electrónico

- Alerta por correo electrónico: Puede establecer si desea recibir notificación por correo electrónico (Habilitar) o (Deshabilitar).
- Para/Cc/De: puede establecer la dirección de correo electrónico del remitente (De) y los destinatarios (Para/Cc) para recibir la notificación cuando se produce una anomalía o advertencia.
- Asunto: puede escribir la línea del asunto del correo electrónico.

Haga clic en el botón **Prueba de alerta por correo electrónico** para probar la configuración de alerta por correo electrónico.

Configuración SMTP

- **Servidor SMTP saliente**, **Nombre del usuario** y **Contraseña** los debe proporcionar su administrador de red o MIS.

Condición de alerta

- puede seleccionar las anomalías o advertencias que se van a notificar por correo electrónico. Cuando se produce cualquiera de las condiciones de alerta, se enviará un correo electrónico a los destinatarios (Para/Cc).

Haga clic en el botón **Guardar** para guardar la configuración.



NOTA: la alerta por correo electrónico está pensada para trabajar con un servidor SMTP estándar utilizando el puerto 25 predeterminado. No admite cifrado ni autenticación (SSL o TLS).

Reiniciar sistema

The screenshot shows the Dell system administration interface. At the top, there is a 'DELL' logo and a navigation bar with 'Administración > Reiniciar sistema' and a 'Inicio >>' button. A left sidebar lists various system settings, with 'Reiniciar sistema' highlighted in red. The main content area features a yellow warning icon and the title 'Reiniciar sistema'. Below the title, a text box explains: 'Esta operación reiniciará la funcionalidad inalámbrica y la red inmediatamente.' A 'Reiniciar' button is positioned at the bottom of this section.

Haga clic en **Reiniciar** para reiniciar el sistema.

Crestron

The screenshot displays the Crestron remote control interface. At the top, there are links for 'Tools', 'Info', and 'Contact IT Help'. Below these is a 'DELL' logo. The interface includes a 'Power' button, a 'Mute' button with up and down arrows, and a 'Sources List' section. The 'Sources List' contains five entries: 'VGA-A', 'VGA-B', 'Composite Video', 'HDMI-A', and 'HDMI-B', each with 'Edit', 'Hide', and 'Reset' options. To the right of the list is a navigation pad with 'Up', 'Down', 'Left', 'Right', 'Menu', and 'OK' buttons. At the bottom, there are buttons for 'Image Mute', 'Freeze', 'Contrast', and 'Brightness'. The 'CRESTRON' logo and 'Expansion Options' are visible at the very bottom.

Elemento	Descripción
1 Botón de Encendido	Haga clic para alternar entre el Encendido/Apagado del proyector.
2 Barras de control de volumen	Haga clic en arriba para subir el volumen. Haga clic en silencio para activar/desactivar el altavoz del proyector. Haga clic en abajo para bajar el volumen.
3 Control de navegación OSD	Haga clic en Menú para alternar entre el Encendido/Apagado del OSD del proyector. Utilice las teclas de flecha para navegar por las opciones del OSD y haga clic en Aceptar para seleccionar.
4 Botón de brillo	Haga clic para ajustar el brillo de la pantalla del proyector.
5 Botón de contraste	Haga clic para ajustar el contraste de la pantalla del proyector.
6 Botón congelación	Haga clic para alternar entre Activar/Desactivar de la congelación de imagen en la pantalla del proyector.
7 Botón de silencio de la imagen	Haga clic para alternar entre el Encendido/Apagado de la pantalla del proyector. Esta función no Encenderá/Apagará la alimentación del proyector.
8 Panel de lista de fuentes	Permite cambiar la fuente de entrada del proyector.

Utilizar la ventana de herramientas

La siguiente ventana se muestra al hacer clic en la ficha Herramientas de la ventana de funcionamiento. Puede usar esta ventana para cambiar la configuración del proyector que está actualmente conectado.

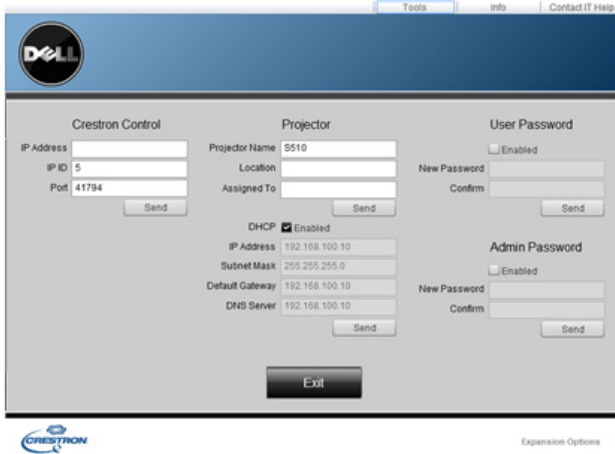

The screenshot shows a web-based configuration interface for a Dell Crestron projector. The interface is divided into three main sections: Crestron Control, Projector, and User Password. The Crestron Control section includes fields for IP Address, IP ID (set to 5), and Port (set to 41794), with a Send button. The Projector section includes fields for Projector Name (S510), Location, and Assigned To, with a Send button. Below these are network settings: DHCP (checked/Enabled), IP Address (192.168.100.10), Subnet Mask (255.255.255.0), Default Gateway (192.168.100.10), and DNS Server (192.168.100.10), with a Send button. The User Password section includes fields for New Password and Confirm, with an Enabled checkbox and a Send button. The Admin Password section also includes fields for New Password and Confirm, with an Enabled checkbox and a Send button. An Exit button is located at the bottom center. The Dell logo is in the top left, and the Crestron logo is in the bottom left. The text 'Expansion Options' is in the bottom right.

Control Crestron

- Realice la configuración de los controladores centrales de Crestron®.

Proyector

Elemento	Descripción
1 Projector Name (Nombre del proyector)	Escriba un nombre para diferenciar el proyector que está actualmente conectado de otros proyectores de la red. (El nombre puede contener hasta 15 caracteres alfanuméricos de un solo byte)
2 Location (Ubicación)	Escriba un nombre de ubicación de instalación para el proyector que está actualmente conectado en la red. (El nombre puede contener hasta 32 caracteres alfanuméricos de un solo byte y símbolos)
3 Assigned To (Asignado a)	Escriba un nombre de usuario para el proyector. (El nombre puede contener hasta 32 caracteres alfanuméricos de un solo byte y símbolos)

	Elemento	Descripción
4	DHCP	Seleccione la casilla Enabled (ACTIVAR) para utilizar DHCP. No puede escribir una dirección IP si DHCP está habilitado.
5	IP Address (Dirección IP)	Escriba la dirección IP para asignar al proyector conectado actualmente.
6	Subnet Mask (Máscara de subred)	Escriba una máscara de subred para el proyector conectado actualmente.
7	Default Gateway (Puerta de enlace predeterminada)	Escriba la dirección de la puerta de enlace para el proyector conectado actualmente.
8	DNS Server (Servidor DNS)	Escriba la dirección IP del servidor DNS del proyector conectado actualmente.
9	Send (Enviar)	Haga clic en este botón para confirmar los cambios realizados en el proyector.

Contraseña de usuario

Selecciona la casilla **ACTIVAR** para solicitar una contraseña para abrir la ventana de funcionamiento en el equipo.

	Elemento	Descripción
1	New Password (Nueva contraseña)	Escriba la nueva contraseña cuando cambie la contraseña para abrir la ventana de funcionamiento. (Hasta 26 caracteres alfanuméricos de un solo byte)
2	Confirm (Confirmar)	Escriba la misma contraseña escrita en el campo Nueva contraseña. Si las contraseñas no coinciden, se mostrará un error.
3	Send (Enviar)	Haga clic en este botón para confirmar los cambios realizados en el campo Contraseña de usuario.

Contraseña de administrador

Selecciona la casilla **Enabled (ACTIVAR)** para solicitar una contraseña para abrir la ventana Herramientas.

	Elemento	Descripción
1	New Password (Nueva contraseña)	Escriba la nueva contraseña cuando cambie la contraseña para abrir la ventana Herramientas. (El nombre puede contener hasta 26 caracteres alfanuméricos de un solo byte)
2	Confirm (Confirmar)	Escriba la misma contraseña escrita en el campo Nueva contraseña. Si las contraseñas no coinciden, se mostrará un error.
3	Send (Enviar)	Haga clic en este botón para confirmar los cambios realizados en Contraseña de administración.

Preguntas más frecuentes:

Me gustaría obtener acceso remoto al proyector a través de Internet. ¿Cuál es la mejor configuración para el explorador?

Siga los pasos que se indican a continuación para establecer la mejor configuración en el explorador:

- 1 Abra el **Panel de control** → **Opciones de Internet** → ficha **General** → **Archivos temporales de Internet** → **Configuración** → Active la opción **Cada vez que visite la página**.
 - 2 Algún firewall o aplicación antivirus puede bloquear la aplicación HTTP. Si es posible, desactive el firewall o la aplicación antivirus.
-

Me gustaría obtener acceso remoto al proyector a través de Internet. ¿Qué número de puerto de socket debo abrir para él en el firewall?

A continuación se indican los puertos de socket TCP/IP que utiliza el proyector.

UDP/TCP	Número de puerto	Descripción
TCP	80	Configuración Web (HTTP)
UDP/TCP	25	SMTP: se utiliza para enrutar el correo electrónico entre servidores de correo
UDP/TCP	161	SNMP: Simple Network Management Protocol, es decir, Protocolo de administración de red simple
UDP	9131	AMX: se utiliza para detección AMX

¿Por qué no puedo obtener acceso al proyector a través de Internet?

- 1 Compruebe si el equipo de sobremesa o el portátil está conectado a Internet.
- 2 Consulte a su MIS o administrador de red si el equipo de sobremesa o portátil se encuentra en la misma subred.

¿Por qué no puedo obtener acceso al servidor SMTP?

- 1** Consulte a su MIS o administrador de red si la función del servidor SMTP está abierta para el proyector y se permite a la dirección IP asignada al proyector obtener acceso a dicho servidor SMTP. El número de puerto de la toma SMTP del proyector es 25 y no se puede cambiar.
- 2** Compruebe si el servidor SMTP saliente, el nombre de usuario y la contraseña están correctamente establecidos.
- 3** Algunos servidores SMTP comprobarán si la dirección de correo electrónico del campo "De" guarda relación con los campos "Nombre del usuario" y "Clave". Por ejemplo, utilice la dirección test@dell.com como la dirección de correo en el campo "De". También debe utilizar la información de cuenta test@dell.com para los campos Nombre del usuario y Contraseña para iniciar sesión en el servidor SMTP.

¿Por qué no puedo recibir el correo electrónico de alerta de prueba aunque el proyector ya indique que dicho correo se ha enviado?

La causa podría deberse a que el servidor SMTP haya reconocido el correo de alerta como correo no deseado o a la restricción del servidor SMTP. Consulte con su MIS o administrador de red la configuración del servidor SMTP.

Configuración del firewall y preguntas más frecuentes

P: ¿Por qué no puedo obtener acceso a la página de administración Web?

R: La configuración del firewall de su PC puede impedirle obtener acceso a dicha página. Consulte la siguiente configuración:

Protección del firewall	Configuración
McAfee Security Center	<ol style="list-style-type: none">1 Inicie McAfee Security Center (Inicio > Todos los programas > McAfee > McAfee Security Center).2 En la ficha personal firewall plus, haga clic en View the Internet Applications List.3 Busque y seleccione Proyector Dell en la lista.4 Haga clic con el botón secundario en la columna Permissions.5 Seleccione Allow Full Access en el menú contextual.
Norton AntiVirus	<ol style="list-style-type: none">1 Abra Norton AntiVirus (Inicio > Todos los programas > Norton AntiVirus > Norton AntiVirus).2 Haga clic en el menú Options y seleccione Norton AntiVirus.3 En la página Status, seleccione Internet Worm Protection.4 Busque y seleccione Proyector Dell en la lista de programas.5 Haga clic con el botón secundario en la columna Internet Access.6 Seleccione Permit All en el menú contextual.7 Haga clic en OK.

Protección del firewall	Configuración
Sygate Personal Firewall	<ol style="list-style-type: none"> 1 Abra Sygate Personal Firewall (Inicio > Todos los programas > Sygate > Sygate Personal Firewall). 2 En la lista Aplicaciones en ejecución busque Proyector Dell y haga clic con el botón secundario en esta opción. 3 Seleccione Allow en el menú contextual.
Firewall de Windows	<ol style="list-style-type: none"> 1 Abra Firewall de Windows (Inicio > Todos los programas > Panel de control). Haga doble clic en Firewall de Windows. 2 En la ficha General, desactive la opción No permitir excepciones. 3 En la ficha Excepciones, haga clic en el botón Agregar programa... 4 Busque y seleccione Proyector Dell en la lista de programas y, a continuación, haga clic en clic Aceptar. 5 Haga clic en Aceptar para confirmar la configuración de las excepciones.
Zone Alarm	<ol style="list-style-type: none"> 1 Abra Zone Alarm Firewall (Inicio > Todos los programas > Zone Labs > Zone Labs Center). 2 En la página Control de programa, busque y seleccione Proyector Dell en la lista. 3 Haga clic con el botón secundario en la columna Access-Trusted. 4 Seleccione Allow en el menú contextual. 5 Haga clic derecho y seleccione Permitir para las columnas Acceso-Internet, Servidor-Confianza y Servidor-Internet.

Crear token de aplicación

El token de aplicación permite llevar a cabo la función Enchufar y mostrar mediante un token USB.

- 1 En el software de aplicación, haga clic en  > **USB Dongle (Llave USB)**.
- 2 Aparecerá la siguiente pantalla. Haga clic en **Next (Siguiete)**.



- 3 Conecte una unidad flash en cualquier puerto USB de su PC. Seleccione la unidad en la lista y haga clic en **Next (Siguiete)**.

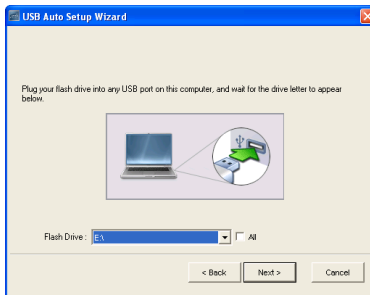

- 4 Haga clic en **Finish (Finalizar)** para cerrar el asistente.



4

Solución de problemas del proyector

Si tiene problemas con el proyector, consulte las siguientes sugerencias para solucionarlos. Si el problema persiste, comuníquese con Dell. (Consulte la sección Ponerse en contacto con Dell en la página 147).



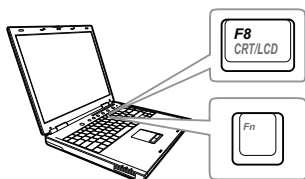

Problema

No aparece ninguna imagen en la pantalla



Solución posible

- Asegúrese de que ha elegido la fuente entrada correcta en el menú SEL. ENT.
- Asegúrese de que el puerto de gráficos externos está habilitado. Si está utilizando un equipo portátil Dell, pulse (Fn+F8). En el caso de otros equipos, consulte la documentación correspondiente. Si las imágenes no se muestran correctamente, actualice el controlador de vídeo del equipo. Para los equipos Dell, consulte el sitio Web support.dell.com.
- Asegúrese de que todos los cables están conectados firmemente. Consulte la sección "Conexión del proyector" en la página 9.
- Asegúrese de que los contactos de los conectores no están doblados o rotos.
- Asegúrese de que la lámpara está instalada firmemente (consulte la sección "Cambiar la lámpara" en la página 139).
- Utilice el elemento Modelo de menú de la Conf. proyector del menú Avanzado. Asegúrese de que los colores del patrón de prueba son los correctos.

Problema (continuación)	Solución posible (continuación)
Imagen parcial, desplazada o incorrecta	<p>1 Presione el botón Auto Adjust (Ajuste automático) del mando a distancia.</p> <p>2 Si está usando un equipo portátil Dell, ajuste la resolución del equipo en WXGA (1280 x 800):</p> <p>a Haga clic con el botón secundario derecho en una parte no utilizada del Escritorio de Microsoft® Windows®, haga clic en Propiedades y, a continuación, seleccione la ficha Configuración.</p> <p>b Compruebe que la resolución es 1280 x 800 píxeles para el puerto del monitor externo.</p> <p>c Presione   (Fn+F8).</p>
La pantalla no muestra la presentación	<p>Si está usando un equipo portátil, pulse   (Fn+F8).</p>
La imagen es inestable o parpadea	<p>Ajuste el seguimiento en el menú OSD Config. pant. del menú Avanzado (sólo en el modo PC).</p>
La imagen presenta una línea vertical que parpadea	<p>Ajuste la frecuencia en el menú OSD Config. pant. del menú Avanzado (sólo en el modo PC).</p>

Problema (continuación)	Solución posible (continuación)
El color de la imagen no es correcto	<ul style="list-style-type: none"> • Si la pantalla recibe una señal incorrecta de la tarjeta gráfica, establezca el tipo de señal en RGB en el menú OSD Config. imagen de la ficha Avanzado. • Utilice Modelo de menú en Conf. proyector del menú Avanzado. Asegúrese de que los colores del patrón de prueba son los correctos.
La imagen está desenfocada	<ol style="list-style-type: none"> 1 Ajuste el anillo de enfoque en la lente del proyector. 2 Asegúrese de que la pantalla de proyección se encuentre alejada la distancia necesaria permitida del proyector (0,597 metros (1,96 pies) a 0,731 metros (2,4 pies)).
La imagen aparece estirada en el modo DVD 16:9	<p>El proyector detecta automáticamente el formato de la señal de entrada. Mantendrá la relación de aspecto de la imagen proyectada conforme al formato de la señal de entrada con una configuración Original.</p> <p>Si la imagen sigue apareciendo estirada, ajuste la relación de aspecto en la opción Config. pant. del menú OSD Avanzado.</p>
La imagen aparece al revés	<p>Seleccione Conf. proyector del menú Avanzado en el menú OSD y ajuste el modo proyector.</p>
La lámpara está quemada o emite un ruido de estallido	<p>Cuando la lámpara alcanza el final de su período de vida, puede quemarse y emitir un sonido de explosión. Si ocurre esto, el proyector no se volverá a encender. Para reemplazar la lámpara, consulte la sección "Cambiar la lámpara" en la página 139.</p>
La luz LÁMPARA se mantiene encendida en color ámbar	<p>Si la luz LÁMPARA está permanentemente encendida en color ámbar, reemplace la lámpara.</p>

Problema (continuación)	Solución posible (continuación)
La luz LÁMPARA parpadea en color ámbar	<p>Si la luz LÁMPARA parpadea en color ámbar, la conexión del módulo de la lámpara puede estar interrumpida. Compruebe el módulo de la lámpara y asegúrese de que está correctamente instalado.</p> <p>Si las luces LÁMPARA y Alimentación parpadean en ámbar, el controlador de la lámpara se ha averiado y el proyector se apagará automáticamente.</p> <p>Si las luces LÁMPARA y TEMPERATURA parpadean en ámbar y la luz Alimentación se ilumina permanentemente en azul, la rueda de colores se ha averiado y el proyector se apagará automáticamente.</p> <p>Para hacer desaparecer el modo de protección, pulse y mantenga presionado el botón ALIMENTACIÓN durante 10 segundos.</p>
La luz TEMPERATURA se ilumina permanentemente en ámbar	<p>El proyector se ha sobrecalentado. La pantalla se apaga automáticamente. Vuelva a encender la pantalla cuando el proyector se enfríe. Si el problema persiste, póngase en contacto con Dell.</p>
La luz TEMPERATURA parpadea en ámbar	<p>Si el ventilador del proyector se avería, el proyector se apagará automáticamente. Intente borrar el modo del proyector pulsando y manteniendo presionado el botón Alimentación durante 10 segundos. Espere unos 5 minutos e intente proporcionar de nuevo la alimentación. Si el problema persiste, póngase en contacto con Dell.</p>
El mando a distancia no funciona bien o sólo funciona en un alcance limitado	<p>Las pilas pueden estar agotadas. Si es así, reemplace las pilas por dos pilas nuevas de tipo AAA.</p>

Problema (continuación)

DoUSB no se visualiza

Solución posible (continuación)

- Windows

Display over USB deberá ejecutarse automáticamente. Para ejecutar USB display manualmente, diríjase a Equipo y ejecute "USB_Display.exe".

- Mac
 - a Diríjase al CD-ROM: USB_DISPLAY y ejecute "MAC_USB_Display.pkg".
 - b Siga las instrucciones que aparecen en pantalla para completar la instalación.
 - c Reinicie el sistema y, a continuación, vuelva a conectar el cable USB entre el equipo y el proyector.



NOTA: Puede que necesite acceso de administrador para instalar el controlador. Póngase en contacto con el administrador de red para obtener asistencia.

Desplazamiento de la ubicación del lápiz de infrarrojos

- 1 Asegúrese de que las resoluciones de salida del proyector y del equipo son 1280x800.
 - 2 Seleccione "solo la segunda pantalla" en el equipo.
-

Señales de referencia

Estado del proyector	Descripción	Botones de control		Indicador	
		Alimentación	TEMP (Ámbar)	LÁMPARA (Ámbar)	
Modo de espera	Proyector en modo de espera. Preparado para encenderse.	Parpadeo en blanco	DES	DES	
Modo de calentamiento	El proyector tardará algún tiempo en calentarse y encenderse.	Blanco	DES	DES	
Lámpara encendida	El proyector está en modo Normal, preparado para mostrar una imagen.  Nota: no se puede obtener acceso al menú OSD.	Blanco	DES	DES	
Modo de enfriamiento	El proyector se está enfriando para apagarse.	Blanco	DES	DES	
Proyector sobrecalentado	Puede que las ventilaciones estén bloqueadas, o que la temperatura ambiente sea superior a los 35 °C. El proyector se apaga automáticamente. Asegúrese de que las aberturas de ventilación no se encuentran bloqueadas y de que la temperatura ambiente está dentro del rango de funcionamiento. Si el problema persiste, póngase en contacto con Dell.	DES	ÁMBAR	DES	
Controlador de la lámpara sobrecalentado	El controlador de la lámpara se ha sobrecalentado. Puede que las aberturas de ventilación estén bloqueadas. El proyector se apaga automáticamente. Vuelva a encender la pantalla cuando el proyector se enfríe. Si el problema persiste, póngase en contacto con Dell.	ÁMBAR	ÁMBAR	DES	
Avería en el ventilador	Uno de los ventiladores se ha averiado. El proyector se apaga automáticamente. Si el problema persiste, póngase en contacto con Dell.	DES	ÁMBAR intermitente	DES	
Avería en controlador de lámpara	El controlador de la lámpara se ha averiado. El proyector se apaga automáticamente. Desenchufe el cable de alimentación tres minutos después y, a continuación, vuelva a encender la pantalla. Si el problema persiste, póngase en contacto con Dell.	ÁMBAR intermitente	DES	ÁMBAR intermitente	
Avería de la rueda de colores	La rueda de colores no se puede iniciar. El proyector se ha averiado y se apagará automáticamente. Desenchufe el cable de alimentación tres minutos después y, a continuación, encienda el proyector. Si el problema persiste, póngase en contacto con Dell.	Blanco	ÁMBAR intermitente	ÁMBAR intermitente	
Avería en la lámpara	La lámpara está defectuosa. Cámbiela.	DES	DES	ÁMBAR	
Avería - Alimentación CC (+12 V)	La fuente de alimentación se ha interrumpido. El proyector se apaga automáticamente. Desenchufe el cable de alimentación tres minutos después y, a continuación, encienda el proyector. Si el problema persiste, póngase en contacto con Dell.	ÁMBAR intermitente	ÁMBAR	ÁMBAR	
Error de conexión del módulo de la lámpara	La conexión del módulo de la lámpara puede estar interrumpida. Compruebe el módulo de la lámpara y asegúrese de que está correctamente instalado. Si el problema persiste, póngase en contacto con Dell.	DES	DES	ÁMBAR intermitente	

Cambiar la lámpara

- △ **PRECAUCIÓN:** Antes de comenzar cualquiera de los procedimientos de esta sección, siga las instrucciones de seguridad descritas en la página 8.

Reemplace la lámpara cuando aparezca el mensaje **"La lámpara está alcanzando el fin de su vida útil a funcionamiento completo. Debe cambiarla. www.dell.com/lamps"** en la pantalla. Si el problema persiste tras cambiar la lámpara, póngase en contacto con Dell. Para obtener más información, consulte la sección "Contacto con Dell" en la página 147.

- △ **PRECAUCIÓN:** Utilice una lámpara original para garantizar la seguridad y unas condiciones de seguridad óptimas del proyector.
- △ **PRECAUCIÓN:** La lámpara se calienta mucho durante el uso. No intente cambiarla hasta que el proyector se haya enfriado durante al menos 30 minutos.
- △ **PRECAUCIÓN:** No toque la bombilla ni el vidrio de la lámpara en ningún momento. Las lámparas de los proyectores son muy frágiles y pueden romperse si se tocan. Los trozos de cristal roto son afilados y podrían causar lesiones.
- △ **PRECAUCIÓN:** Si la lámpara se rompe, quite todas las piezas rotas del proyector y deshágase de ellas o recíclelas según la ley estatal, local o federal. Para obtener más información, consulte la página Web www.dell.com/hg.

- 1 Apague el proyector y desconecte el cable de alimentación.
- 2 Deje que el proyector se enfríe durante al menos 30 minutos.
- 3 Afloje los dos tornillos que sujetan la tapa de la lámpara y quite dicha tapa.
- 4 Afloje los dos tornillos que sujetan la lámpara.
- 5 Levante la lámpara por su asa de metal.



NOTA: Es posible que Dell solicite que las lámparas reemplazadas cubiertas por la garantía se devuelvan a Dell. De lo contrario, póngase en contacto con su agencia local de eliminación de residuos para conocer el lugar de depósito más cercano.

- 6 Coloque la nueva lámpara.

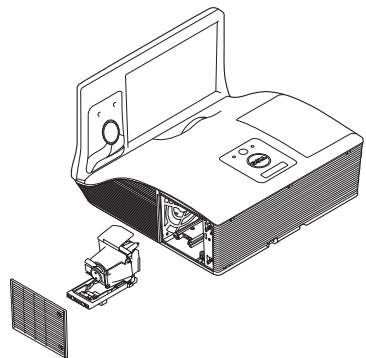

- 7 Apriete los dos tornillos que sujetan la lámpara.
- 8 Vuelva a colocar la tapa de la lámpara y apriete los dos tornillos.
- 9 Restablezca el tiempo de uso de la lámpara seleccionando "SÍ" en el elemento **Reiniciar lámp.** del menú OSD **Conf. alim.** del menú **Avanzado** (consulte Conf. alim. del menú Avanzado en la página 52). Cuando se cambia un nuevo módulo de la lámpara, el proyector lo detecta automáticamente y restablece las horas de la lámpara.



PRECAUCIÓN: Eliminación de lámparas (sólo para EE.UU.)

 **LAS LÁMPARAS DE ESTE PRODUCTO CONTIENEN MERCURIO Y DEBEN SER RECICLADAS O ELIMINADAS CONFORME A LAS LEYES LOCALES, ESTATALES Y FEDERALES. PARA OBTENER MÁS INFORMACIÓN, VISITE LA PÁGINA WEB WWW.DELL.COM/HG O PÓNGASE EN CONTACTO CON LA ALIANZA DE INDUSTRIAS ELECTRÓNICAS EN WWW.EIAE.ORG. PARA CONOCER DETALLES ESPECÍFICOS SOBRE LA ELIMINACIÓN DE LAS LÁMPARAS, VISITE LA PÁGINA WEB WWW.LAMPRECYCLE.ORG.**

5

Especificaciones

Válvula de luz	0,65" WXGA-800 S450 DMD, DarkChip3™
Brillo	3100 lúmenes ANSI (máx.)
Tasa de contraste	Nativa: 2200:1 típica Modo de relación de contraste alto: 8000:1 típica
Uniformidad	85% típica (norma de Japón - JBMA)
Número de píxeles	1280 x 800 (WXGA)
Relación aspecto	16:10
Proceso flash interno	2 GB de memoria (máx.)
Color visible	1070 millones de colores
Velocidad de la rueda de colores	2 X 1 X para visualización 3D
Lente de proyección	Punto F: F/ 2,6 Longitud focal efectiva = tamaño de pantalla de 654 mm \pm 10 mm a 87,2 Lente fija, solo zoom digital Relación de proyección =0,35 gran angular y teleobjetivo Relación de desplazamiento: 125% \pm 5%
Tamaño de la pantalla de proyección	70 ~ 100 pulgadas (diagonal)
Distancia de proyección	1,7 ~ 2,49 pies (0,517 ~ 0,759 metros \pm 0,01 m)
Compatibilidad del video	Vídeo compuesto: NTSC: M (3,58 MHz), 4,43 MHz PAL: B, D, G, H, I, M, N, 60 SECAM: B, D, G, K, K1, L Entrada de vídeo de componentes a través de VGA: 1080i, 720p, 576i/p y 480i/p Entrada HDMI: 1080p, 720p, 576i/p, 480i/p
Fuente de alimentación	Entrada universal 100-240 VCA y 50-60 Hz con PFC

Consumo de energía	<p>Modo normal: 345 W \pm 10% a 110 Vca (función de red activada)</p> <p>Modo ECO: 285 W \pm 10% a 110 Vca (función de red activada)</p> <p>Modo de espera: < 0,5 W</p> <p>Espera en red: < 9,6 W</p>
Audio	2 altavoz x 10 vatios RMS
Nivel de ruido	<p>Modo normal: 36 dB(A)</p> <p>Modo ECO: 32 dB(A)</p>
Peso del proyector	7,6 kg (16,76 libras)
Peso del lápiz de infrarrojos	55,2 g (con pilas)
Dimensiones (Ancho x Alto x Fondo)	357 x 231 x 367 mm (14,1 x 9,1 x 14,4 pulgadas)

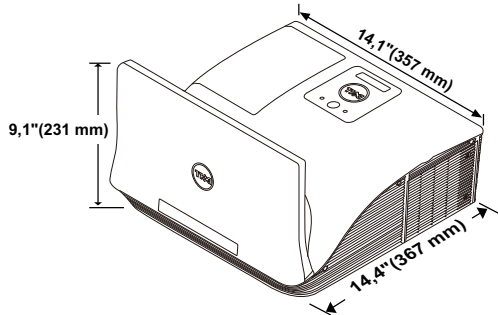

Dimensiones del lápiz de infrarrojos (F x Φ) 162,2 x 18 mm (6,39 x 0,71)

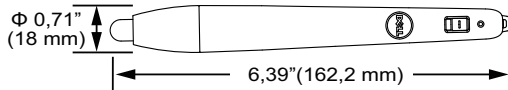

Condiciones medioambientales	<p>Temperatura de funcionamiento: 5 °C - 40 °C (41 °F- 104 °F)</p> <p>Humedad: 80% máximo</p> <p>Temperatura de almacenamiento: 0 °C a 60 °C (32 °F a 140 °F)</p> <p>Humedad: 90% máximo</p> <p>Temperatura de transporte: -20 °C a 60 °C (-4 °F a 140 °F)</p> <p>Humedad: 90% máximo</p>
------------------------------	---

Conectores de E/S

Alimentación: un zócalo de alimentación de CA (3 contactos - entrada C14)

Entrada VGA: dos conectores D-sub de 15 contactos (azul), VGA-A y VGA-B, para señales de entrada analógicas RGB y de componentes.

Salida VGA: un conector D-sub de 15 contactos (negro) para derivación VGA A.

Entrada de vídeo compuesto: un conector RCA amarillo para señal CVBS.

Entrada HDMI: dos contactos HDMI compatible con HDMI 1.4a. Compatibilidad con HDCP/uno con MHL.

Entrada de audio analógico: Dos miniconectores telefónicos estéreo de 3,5 mm (azules) y un par de conectores RCA (rojos/blancos).

Salida de audio variable: un conector minitelefonico estéreo de 3,5 mm (verde).

Puerto USB (tipo B): un puerto esclavo Mini USB para soporte remoto y actualización de firmware.

Puerto RS232: Un conector D-sub de 9 clavijas para la comunicación RS232.

Puerto USB (tipo A): Un conector USB para la reproducción multimedia (Vídeo/Música/Fotografías/Visor de Office).

Puerto USB (tipo B): Un conector USB para la visualización de fuentes USB y acceso al almacenamiento de memoria USB (memoria interna).

Puerto RJ45: un conector RJ45 para controlar el proyector a través de la red y visualización LAN.

Micrófono

un conector minitelefonico estéreo de 3,5 mm (rosa).

Inalámbrico	<p>Norma inalámbrica: IEEE 802.11 a/b/g/n (2T2R)</p> <p>Sistema operativo: Windows 8/7/Vista/XP/2000 y MAC OS X</p> <p>Compatibilidad: diapositivas para presentaciones y control del proyector.</p> <p>Permite la conexión de 30 usuarios simultáneamente.</p> <p>Pantalla dividida 4 a 1. Permite la proyección de cuatro diapositivas de presentación en la pantalla.</p> <p>Modo de control de conferencia.</p> <p>Compatible con la proyección de audio (Es posible que se requiera la instalación del controlador. Realice la descarga desde dell.com/support).</p> <p>Compatible con la proyección MobiShow y WiFi-Doc.</p>
Lámpara	Lámpara reemplazable por el usuario OSRAM de 280 W
Vida útil de la lámpara	<p>Modo normal: Hasta 3000 horas</p> <p>Modo ECO: Hasta 4000 horas</p> <p>Modo de ciclo ecológico dinámico: Hasta 5000 horas</p>



NOTA: El valor nominal del tiempo de vida útil de la lámpara para cualquier proyector es solamente una medida de la degradación del brillo y no una especificación del tiempo que tarda dicha lámpara en averiarse y dejar de emitir luz. La vida de una lámpara se define como el tiempo en el que más del 50 por ciento de una gran cantidad de lámparas de muestra tardan en reducir el brillo en aproximadamente el 50 por ciento de los lúmenes nominales. El valor nominal de la vida útil de la lámpara no se garantiza de ninguna forma. El período de vida de funcionamiento real de la lámpara de un proyector variará en función de las condiciones de funcionamiento y de los hábitos de uso. El uso de un proyector en condiciones adversas, como por ejemplo entornos polvorientos, temperaturas elevadas, muchas horas por día y apagado repentino, probablemente reducirá el período de vida útil de la lámpara o causará una avería en la misma.

Asignación de contactos RS232

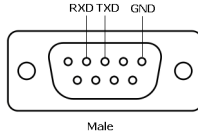

Protocolo RS232

- Configuración de la comunicación

Configuración de la conexión	Valor
Tasa en baudios	19.200
Bits de datos	8
Paridad	Ninguna
Bits de parada	1

- Tipos de comandos

Para abrir el menú OSD y ajustar la configuración.

- Sintaxis de comando de control (desde su PC al proyector)

[H][AC][SoP][CRC][ID][SoM][COMMAND]

- Ejemplo: comando de encendido (enviar byte menos significativo primero)

--> 0xBE, 0xEF, 0x10, 0x05, 0x00, 0xC6, 0xFF, 0x11, 0x11, 0x01, 0x00, 0x01

- Lista de comandos de control

Para ver el código RS232 más reciente, visite el sitio Web de soporte técnico de Dell: support.dell.com.

Para ver los códigos SNMP más recientes, visite el sitio Web de soporte técnico de Dell: support.dell.com.

Modos de compatibilidad (analógico/digital)

Resolución	Tasa de actualización (Hz)	Frecuencia de sincronización h. (KHz)	Reloj de píxeles (MHz)
640 x 350	70,087	31,469	25,175
640 x 480	59,940	31,469	25,175
720 x 480 p60	59,940	31,469	27,000
720 x 576 p50	50,000	31,250	27,000
720 x 400	70,087	31,469	28,322
640 x 480	75,000	37,500	31,500
640 x 480	85,008	43,269	36,000
800 x 600	60,317	37,879	40,000
800 x 600	75,000	46,875	49,500
800 x 600	85,061	53,674	56,250
1024 x 768	60,004	48,363	65,000
1280 x 720 p50	50,000	37,500	74,250
1280 x 720 p60	60,000	45,000	74,250
1920 x 1080 i50	50,000	28,125	74,250
1920 x 1080 i60	60,000	33,750	74,250
1280 x 720	59,855	44,772	74,500
1024 x 768	75,029	60,023	78,750
1280 x 800	59,810	49,702	83,500
1366 x 768	59,790	47,712	85,500
1360 x 768	60,015	47,712	85,500
1024 x 768	84,997	68,677	94,500
1440 x 900	59,887	55,935	106,500
1280 x 1024	60,020	63,981	108,000
1400 x 1050	59,978	65,317	121,750
1280 x 800	84,880	71,554	122,500
1280 x 1024	75,025	79,976	135,000
1440 x 900	74,984	70,635	136,750
1680 x 1050	59,954	65,290	146,250
1280 x 960	85,002	85,938	148,500
1920 x 1080	60,000	67,500	148,500
1024 x 768	119,989	97,551	115,500

6

Contacto con Dell

Para clientes de los Estados Unidos, llame al 800-WWW-DELL (800-999-3355).



NOTA: Si no tiene una conexión activa a Internet, puede encontrar información de contacto en su recibo de compra, factura de transporte, factura o catálogo de productos de Dell.

Dell ofrece distintas opciones de asistencia en línea y por teléfono. Su disponibilidad varía en función del país y el producto, y algunos servicios podrían no estar disponibles en su zona. Para ponerse en contacto con Dell en referencia a ventas, asistencia técnica o servicio al cliente:

- 1 Visite www.dell.com/contactDell.
- 2 Seleccione la región en el mapa interactivo.
- 3 Seleccione un segmento para el contacto.
- 4 Seleccione el servicio o enlace de soporte adecuado en función de sus necesidades.

Cómo ponerse en contacto con Crestron

Crestron proporciona opciones de soporte técnico telefónico y en línea. La disponibilidad varía en función del país, pero puede enviar un correo electrónico a getroomview@crestron.com y se redireccionará correctamente independientemente de quién lo envíe.

Asistencia técnica

Estados Unidos y Canadá

Teléfono: 877-516-5394

Correo electrónico: roomviewsupport@crestron.com

Fuera de Estados Unidos y Canadá

Teléfono: +1 201-367-1037

Correo electrónico: roomviewsupport@crestron.com

7

Apéndice: Glosario

Lúmenes ANSI — norma para medir el brillo. Se calcula dividiendo un metro cuadrado de imagen en nueve rectángulos iguales, midiendo los lux (o el brillo) en el centro de cada rectángulo y calculando el promedio de estos nueve puntos.

Relación aspecto — la relación de aspecto más utilizada es 4:3 (4 por 3). Los primeros formatos de televisión y de vídeo de PC tenían una relación de aspecto de 4:3, lo que significa que el ancho de la imagen es 4/3 veces la altura.

Brillo — cantidad de luz emitida desde una pantalla, pantalla de proyección o un dispositivo de proyección. El brillo del proyector se mide en lúmenes ANSI.

Temperatura de color — El aspecto coloreado de la luz blanca. Una temperatura de color baja produce una luz más cálida (un color más amarillo/rojo), mientras que una temperatura de color alta produce una luz más fría (un color más azulado). La unidad estándar para la medida de la temperatura de color es el Kelvin (K).

Vídeo en componentes — Un método de ofrecer vídeo de calidad en un formato compuesto por señal de luminancia y dos señales de crominancia, definidos como Y'Pb'Pr' para componentes analógicas e Y'Cb'Cr para componentes digitales. El vídeo en componentes está disponible en los reproductores DVD.

Vídeo compuesto — Una señal de vídeo que combina las señales de luma (brillo), croma (color), ráfaga (referencia de color) y sincronismo (señales de sincronización horizontal y vertical) en una forma de onda que se conduce por medio de un par de cable. Existen tres tipos de formato, concretamente NTSC, PAL y SECAM.

Resolución comprimida — si las imágenes de entrada son de mayor resolución que la resolución nativa del proyector, se ajustará el tamaño de la imagen resultante para ajustarse a la resolución nativa del proyector. La naturaleza de compresión de un dispositivo digital implica la pérdida de algunos contenidos de la imagen.

Relación de contraste — Intervalo de valores claros y oscuros de una imagen, o la relación entre sus valores máximo y mínimo. Hay dos métodos usados en la industria de proyectores para medir la relación:

- 1 Full On/Off** — mide la relación de la salida de la luz de todas las imágenes blancas (full on) y la salida de la luz de todas las imágenes negras (full off).
- 2 ANSI** — Mide un patrón de 16 rectángulos blanco y negro alternados. La salida de luz media de los rectángulos blancos se divide por la salida de luz

media de los rectángulos negros para determinar la relación de contraste ANSI.

El contraste Full On/Off es siempre un número mayor que el contraste ANSI para el mismo proyector.

dB — decibelio — una unidad para expresar la diferencia relativa de potencia o intensidad, normalmente entre señales acústicas o eléctricas, igual a diez veces el logaritmo decimal del cociente de dos niveles.

Pantalla diagonal — método para medir el tamaño de una pantalla o una imagen proyectada. Mide de una esquina a la opuesta. Una pantalla de 2,74 metros (9 pies) de alto y 3,66 metros (12 pies) de ancho, tiene una diagonal de 4,57 metros (15 pies). En este documento se asume que las dimensiones en diagonal son para la relación 4:3 tradicional de una imagen de PC según el ejemplo anterior.

DHCP — Dynamic Host Configuration Protocol, es decir, Protocolo de configuración de host dinámico — Protocolo de red que permite a un servidor asignar automáticamente una dirección TCP/IP a un dispositivo.

DLP® — Digital Light Processing™ — Tecnología de pantalla reflejante desarrollada por Texas Instruments usando pequeños espejos manipulados. La luz pasa a través de un filtro de color y se envía a los espejos DLP que disponen los colores RGB en una imagen proyectada en la pantalla, también conocida como DMD.

DMD — Digital Micro-Mirror Device, es decir, Dispositivo de microespejos digital — cada DMD consta de miles de espejos de aleación de aluminio microscópicos e inclinados montados en una horquilla oculta.

DNS — Domain Name System, es decir, Sistema de nombres de dominio — Servicio de Internet que convierte nombres de dominio en direcciones IP.

Distancia focal — La distancia desde la superficie de un lente a su punto focal.

Frecuencia — es la tasa de repeticiones en ciclos por segundo de las señales eléctricas. Se mide en Hz (Hercios).

HDPCP — High-Bandwidth Digital-Content Protection, es decir, Protección de contenido digital de gran ancho de banda — Especificación desarrollada por Intel™ Corporation para proteger el contenido de ocio digital en interfaces digitales, como por ejemplo DVI y HDMI.

HDMI — High-Definition Multimedia Interface, es decir, Interfaz multimedia de alta definición — Transporta vídeo de alta definición sin compresión y datos de control de sonido y dispositivo en un sólo conector.

Hz (Hercios) — Unidad de frecuencia.

IEEE802.11 — un conjunto de normas para comunicación en redes de área local extensas (WLAN, Wireless Local Area Network). 802.11b/g/n utiliza la banda de 2,4 GHz.

Corrección trapezoidal — Dispositivo que corrige una imagen de la distorsión (usualmente un efecto de ancho arriba y delgado abajo) de una imagen proyectada causada por un ángulo inapropiado del proyector a la pantalla.

Distancia máxima — distancia de una pantalla a la que el proyector se puede colocar para proyectar una imagen útil (lo suficientemente brillante) en una sala totalmente oscura.

Tamaño máximo de imagen — La imagen más grande que el proyector puede lanzar en un cuarto oscuro. Normalmente está limitada por el rango focal de la óptica.

Distancia mínima — La porción más cercana que un proyector puede enfocar una imagen en una pantalla.

NTSC — Comité de normalización de televisión nacional. Se trata de una norma norteamericana de vídeo y difusión, con un formato de vídeo de 525 líneas a 30 fotogramas por segundo.

PAL — Fase alternada por líneas. Se trata de una norma europea de vídeo y difusión, con un formato de vídeo de 625 líneas a 25 fotogramas por segundo.

Imagen inversa — Característica que permite voltear la imagen en el eje horizontal. Cuando se usa en un entorno de proyección hacia adelante, el texto y los gráficos están al revés. La imagen inversa se utiliza para proyección desde atrás.

RGB — Rojo, Verde, Azul — típicamente usado para describir un monitor que requiere señales separadas para cada uno de los tres colores.

SECAM — Una norma de vídeo y emisión francesa e internacional, parecida a la norma PAL pero con un método de envío de la información de color diferente.

SSID — (Service Set Identifiers, es decir, Identificadores de conjuntos de servicios) — nombre utilizado para identificar una red LAN inalámbrica particular a la que el usuario desea conectarse.

SVGA — Super Video Graphics Array — 800 x 600 píxeles.

SXGA — Super Extended Graphics Array — 1280 x 1024 píxeles.

UXGA — Ultra Extended Graphics Array — 1600 x 1200 píxeles.

VGA — Video Graphics Array, es decir, Matriz de gráficos de vídeo — 640 x 480 píxeles.

WEP — (Wired Equivalent Privacy, es decir, Privacidad alámbrica equivalente) — método para cifrar los datos de comunicación. Cuando se crea, la clave de cifrado solamente se comunica al usuario de la comunicación, por lo que una tercera persona no puede descifrar los datos de comunicación.

XGA — Extended Video Graphics Array — 1024 x 768 píxeles.

WXGA — Wide Extended Graphics Array — Resolución de 1280 x 800 píxeles.

Índice

A

Ajustar el enfoque del proyector
26

Anillo de enfoque 26

asistencia

ponerse en contacto con Dell
147, 149

C

Cambiar la lámpara 139

Conexión del proyector

Al equipo 11

Cable de alimentación 11, 12,
13, 14, 15, 16, 19, 20, 21,
22, 23, 24

Cable de audio 22

Cable de audio I/D 19

Cable de vídeo compuesto 19

Cable HDMI 15, 21, 23, 24

Cable MHL 16

Cable RS232 13

Cable USB a USB 11

Cable USB-A a USB-B 14

Cable VGA a VGA 11, 12

Cable VGA a YPbPr 20

Conexión de un equipo

mediante un cable RS232
13, 14, 15, 16

Conexión mediante un cable
componente 20, 22, 23

Conexión mediante un cable
compuesto 19

Conexión mediante un cable
HDMI 21

D

Dell

ponerse en contacto 147, 149

E

Encendido y apagado del
proyector

Apagado del proyector 25

Encendido del proyector 25

Especificaciones

Audio 142

Brillo 141

Color visible 141

Compatibilidad del video 141

Condiciones

medioambientales 142

Conectores de E/S 143

Consumo de energía 142

Dimensiones 142

Distancia de proyección 141

Fuente de alimentación 141

Lente de proyección 141

Nivel de ruido 142

Número de píxeles 141

Peso 142

- Protocolo RS232 145
- Tamaño de la pantalla de proyección 141
- Tasa de contraste 141
- Uniformidad 141
- Válvula de luz 141
- Velocidad de la rueda de colores 141

L

- Lápiz interactivo
 - Conmutador de alimentación 7
 - Indicador de alimentación 7
 - Orificio para correa para la muñeca 7
 - Pila 7
 - Punta del lápiz 7

M

- Mando a distancia 29
- Menú en pantalla 36
 - AJ. AUTO. 38
 - AVANZADO 41
 - AYUDA 54
 - BRILLO/CONTR. 39
 - ENTRADA DE AUDIO 40
 - IDIOMA 54
 - Menú principal 36
 - MODO VÍDEO 39
 - PANTALLA MÚLTIPLE DE FUENTE DE ENTRADA 37
 - SEL. ENT. 36
 - VOLUMEN 40

N

- números de teléfono 147

P

- Ponerse en contacto con Dell 5, 136, 139
- Puertos de conexión
 - Conector de entrada de audio A 9
 - Conector de entrada de audio B 9
 - Conector de entrada del canal derecho de audio 9
 - Conector de entrada del canal izquierdo de audio 9
 - Conector de entrada VGA A (D-sub) 9
 - Conector de entrada VGA B (D-sub) 9
 - Conector de salida de audio 9
 - Conector de salida VGA (derivada del monitor) 9
 - Conector de vídeo compuesto 9
 - Conector del cable de alimentación 9
 - Conector HDMI-A para compatibilidad con la función MHL 9
 - Conector HDMI-B 9
 - Conector para el micrófono 9
 - Conector RJ-45 9
 - Conector RS232 9
 - Conector USB Tipo A para

- visor USB 9
- Conector USB Tipo B (DoUSB)
para pantalla USB 9
- Mini-USB (mini-Tipo B) 9

S

- Solución de problemas 133
 - Ponerse en contacto con Dell
133

U

- Unidad principal 6
 - Altavoz de 10 W 6
 - Anillo de enfoque 6
 - Botón de Encendido 6
 - Cámara 6
 - LED de la lámpara 6
 - LED de temperatura 6
 - Lente 6
 - Receptores de infrarrojos (IR)
6
 - Tapa de la lámpara 6